

# Quick Start Guide

EN

ES

FR

DE

PT

IT

NL

SE

PL

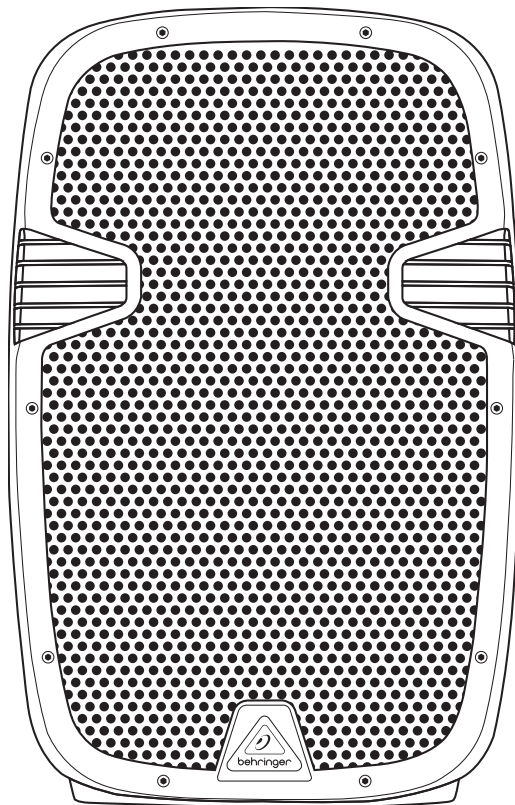

## PK112A/PK115A

Active 600/800-Watt 12/15" PA Speaker System with Built-in Media Player, Bluetooth® Receiver and Integrated Mixer

behringer

EN

**EN Important Safety Instructions**

 Terminals marked with this symbol carry electrical current of sufficient magnitude to constitute risk of electric shock. Use only high-quality professional speaker cables with ¼" TS or twist-locking plugs pre-installed. All other installation or modification should be performed only by qualified personnel.

 This symbol, wherever it appears, alerts you to the presence of uninsulated dangerous voltage inside the enclosure - voltage that may be sufficient to constitute a risk of shock.

 This symbol, wherever it appears, alerts you to important operating and maintenance instructions in the accompanying literature. Please read the manual.

 **Caution**  
To reduce the risk of electric shock, do not remove the top cover (or the rear section). No user serviceable parts inside. Refer servicing to qualified personnel.

 **Caution**  
To reduce the risk of fire or electric shock, do not expose this appliance to rain and moisture. The apparatus shall not be exposed to dripping or splashing liquids and no objects filled with liquids, such as vases, shall be placed on the apparatus.

 **Caution**  
These service instructions are for use by qualified service personnel only. To reduce the risk of electric shock do not perform any servicing other than that contained in the operation instructions. Repairs have to be performed by qualified service personnel.

1. Read these instructions.
2. Keep these instructions.
3. Heed all warnings.
4. Follow all instructions.
5. Do not use this apparatus near water.
6. Clean only with dry cloth.
7. Do not block any ventilation openings. Install in accordance with the manufacturer's instructions.
8. Do not install near any heat sources such as radiators, heat registers, stoves, or other apparatus (including amplifiers) that produce heat.
9. Do not defeat the safety purpose of the polarized or grounding-type plug. A polarized plug has two blades with one wider than the other. A grounding-type plug

has two blades and a third grounding prong. The wide blade or the third prong are provided for your safety. If the provided plug does not fit into your outlet, consult an electrician for replacement of the obsolete outlet.

**10.** Protect the power cord from being walked on or pinched particularly at plugs, convenience receptacles, and the point where they exit from the apparatus.

**11.** Use only attachments/accessories specified by the manufacturer.



**12.** Use only with the cart, stand, tripod, bracket, or table specified by the manufacturer, or sold with the apparatus. When a cart is used, use caution when moving the cart/apparatus combination to avoid

injury from tip-over.

**13.** Unplug this apparatus during lightning storms or when unused for long periods of time.

**14.** Refer all servicing to qualified service personnel. Servicing is required when the apparatus has been damaged in any way, such as power supply cord or plug is damaged, liquid has been spilled or objects have fallen into the apparatus, the apparatus has been exposed to rain or moisture, does not operate normally, or has been dropped.

**15.** The apparatus shall be connected to a MAINS socket outlet with a protective earthing connection.

**16.** Where the MAINS plug or an appliance coupler is used as the disconnect device, the disconnect device shall remain readily operable.



**17.** Correct disposal of this product: This symbol indicates that this product must not be disposed of with household waste, according to the WEEE Directive (2012/19/EU) and your national law. This product

should be taken to a collection center licensed for the recycling of waste electrical and electronic equipment (EEE). The mishandling of this type of waste could have a possible negative impact on the environment and human health due to potentially hazardous substances that are generally associated with EEE. At the same time, your cooperation in the correct disposal of this product will contribute to the efficient use of natural resources.

For more information about where you can take your waste equipment for recycling, please contact your local city office, or your household waste collection service.

**18.** Do not install in a confined space, such as a book case or similar unit.

**19.** Do not place naked flame sources, such as lighted candles, on the apparatus.

**20.** Please keep the environmental aspects of battery disposal in mind. Batteries must be disposed-of at a battery collection point.

**21.** This apparatus may be used in tropical and moderate climates up to 35°C.



**22. Warning**  
Do not ingest battery.  
Chemical Burn Hazard

This product contains a coin/ button cell battery. If the coin/ button cell battery is swallowed or placed inside any part of the body, it can cause severe or fatal internal burns injuries in just 2 hours or less and can lead to death.

Keep new and used batteries away from children.

If the battery compartment does not close securely, stop using the product and keep it away from children.

If you think batteries might have been swallowed or placed inside any part of the body, seek immediate medical attention.

Replacement of a battery with an incorrect type can defeat a safeguard. Replace only with the same or equivalent type.

Risk of fire or explosion if the battery is replaced by an incorrect type.

Disposal of a battery into fire or a hot oven, or mechanically crushing or cutting of a battery, can result in an explosion.

Leaving a battery in an extremely high temperature surrounding environment can result in an explosion or the leakage of flammable liquid or gas.

A battery subjected to extremely low air pressure may result in an explosion or the leakage of flammable liquid or gas.

Attention should be drawn to the environmental aspects of battery disposal.



**23. Warning**  
Batteries (battery pack or batteries installed) shall not be exposed to excessive heat such as sunshine, fire or the like.

**LEGAL DISCLAIMER**

Music Tribe accepts no liability for any loss which may be suffered by any person who relies either wholly or in part upon any description, photograph, or statement contained herein. Technical specifications, appearances and other information are subject to change without notice. All trademarks are the property of their respective owners. Midas, Klark Teknik, Lab Gruppen, Lake, Tannoy, Turbosound, TC Electronic, TC Helicon, Behringer, Bugera, Aston Microphones and Coolaudio are trademarks or registered trademarks of Music Tribe Global Brands Ltd. © Music Tribe Global Brands Ltd. 2023 All rights reserved.

**LIMITED WARRANTY**

For the applicable warranty terms and conditions and additional information regarding Music Tribe's Limited Warranty, please see complete details online at [community.musictribe.com/pages/support#warranty](http://community.musictribe.com/pages/support#warranty).

**ES Instrucciones de seguridad**

 Las terminales marcadas con este símbolo transportan corriente eléctrica de magnitud suficiente como para constituir un riesgo de descarga eléctrica. Utilice solo cables de altavoz profesionales y de alta calidad con conectores TS de 6,3 mm o de bayoneta prefijados. Cualquier otra instalación o modificación debe ser realizada únicamente por un técnico cualificado.

 Este símbolo, siempre que aparece, le advierte de la presencia de voltaje peligroso sin aislar dentro de la caja; este voltaje puede ser suficiente para constituir un riesgo de descarga.

 Este símbolo, siempre que aparece, le advierte sobre instrucciones operativas y de mantenimiento que aparecen en la documentación adjunta. Por favor, lea el manual.

 **Atención**  
Para reducir el riesgo de descarga eléctrica, no quite la tapa (o la parte posterior). No hay piezas en el interior del equipo que puedan ser reparadas por el usuario. Si es necesario, póngase en contacto con personal cualificado.

 **Atención**  
Para reducir el riesgo de incendio o descarga eléctrica, no exponga este aparato a la lluvia, humedad o alguna otra fuente que pueda salpicar o derramar algún líquido sobre el aparato. No coloque ningún tipo de recipiente para líquidos sobre el aparato.

 **Atención**  
Las instrucciones de servicio deben llevarlas a cabo exclusivamente personal cualificado. Para evitar el riesgo de una descarga eléctrica, no realice reparaciones que no se encuentren descritas en el manual de operaciones. Las reparaciones deben ser realizadas exclusivamente por personal cualificado.

1. Lea las instrucciones.
2. Conserve estas instrucciones.
3. Preste atención a todas las advertencias.
4. Siga todas las instrucciones.
5. No use este aparato cerca del agua.
6. Limpie este aparato con un paño seco.
7. No bloquee las aberturas de ventilación. Instale el equipo de acuerdo con las instrucciones del fabricante.
8. No instale este equipo cerca de fuentes de calor tales como radiadores, acumuladores de calor, estufas u otros aparatos (incluyendo amplificadores) que puedan producir calor.
9. No elimine o deshabilite nunca la conexión a tierra del aparato o del cable de alimentación de corriente. Un enchufe polarizado tiene dos polos, uno de los cuales tiene un contacto más ancho que el otro. Una clavija con puesta a tierra dispone de tres contactos: dos polos y la

puesta a tierra. El contacto ancho y el tercer contacto, respectivamente, son los que garantizan una mayor seguridad. Si el enchufe suministrado con el equipo no concuerda con la toma de corriente, consulte con un electricista para cambiar la toma de corriente obsoleta.

**10.** Coloque el cable de suministro de energía de manera que no pueda ser pisado y que esté protegido de objetos afilados. Asegúrese de que el cable de suministro de energía esté protegido, especialmente en la zona de la clavija y en el punto donde sale del aparato.

**11.** Use únicamente los dispositivos o accesorios especificados por el fabricante.



**12.** Use únicamente la carretilla, plataforma, trípode, soporte o mesa especificados por el fabricante o suministrados junto con el equipo. Al transportar el equipo, tenga cuidado para evitar

daños y caídas al tropezar con algún obstáculo.

**13.** Desenchufe el equipo durante tormentas o si no va a utilizarlo durante un periodo largo.

**14.** Confíe las reparaciones únicamente a servicios técnicos cualificados. La unidad requiere mantenimiento siempre que haya sufrido algún daño, si el cable de suministro de energía o el enchufe presentaran daños, se hubiera derramado un líquido o hubieran caído objetos dentro del equipo, si el aparato hubiera estado expuesto a la humedad o la lluvia, si ha dejado de funcionar de manera normal o si ha sufrido algún golpe o caída.

**15.** Al conectar la unidad a la toma de corriente eléctrica asegúrese de que la conexión disponga de una unión a tierra.

**16.** Si el enchufe o conector de red sirve como único medio de desconexión, éste debe ser accesible fácilmente.



**17.** Cómo debe deshacerse de este aparato: Este símbolo indica que este aparato no debe ser tratado como basura orgánica, según lo indicado en la Directiva WEEE (2012/19/EU) y a las normativas aplicables en su país.

En lugar de ello deberá llevarlo al punto limpio más cercano para el reciclaje de sus elementos eléctricos / electrónicos (EEE). Al hacer esto estará ayudando a prevenir las posibles consecuencias negativas para el medio ambiente y la salud que podrían ser provocadas por una gestión inadecuada de este tipo de aparatos. Además, el reciclaje de materiales ayudará a conservar los recursos naturales. Para más información acerca del reciclaje de este aparato, póngase en contacto con el Ayuntamiento de su ciudad o con el punto limpio local.

**18.** No instale esta unidad en un espacio muy reducido, tal como encastrada en una librería o similar.

**19.** No coloque objetos con llama, como una vela encendida, sobre este aparato.

**20.** Tenga presentes todas las advertencias relativas al reciclaje y correcta eliminación de las pilas. Las pilas deben ser siempre eliminadas en un punto limpio y nunca con el resto de la basura orgánica.

**21.** Puede usar este aparato en lugares con climas tropicales y moderados que soporten temperaturas de hasta 35°C.



**22. Advertencia**  
No se introduzca la pila en la boca ni la trague. Riesgo de quemaduras químicas

Este producto contiene una pila de tipo botón. Si esta pila es ingerida o introducida en alguna parte del cuerpo, puede producir quemaduras internas graves o incluso fatales en menos de 2 horas después de su ingestión o introducción que podrían llegar a producir la muerte.

Mantenga cualquier pila (tanto nueva como gastada) fuera del alcance de los niños.

Si el compartimento de la pila no se cierra de forma segura, deje de usar el aparato y manténgalo lejos del alcance de los niños.

Si cree que alguien ha podido tragarse o introducirse una pila dentro del cuerpo, póngase en contacto inmediatamente con urgencias.

¡La sustitución de una pila por otra de un tipo incorrecto puede anular el sistema de seguridad del aparato! Sustituya la pila solo por otra idéntica o equivalente.

Existe el riesgo de incendio o explosión si sustituye la pila por otra de un tipo incorrecto.

El arrojar una pila a una llama o dentro de un horno caliente, o el tratar de romperla o cortarla de alguna forma, puede dar lugar a una explosión.

El dejar una pila en un entorno con una temperatura extremadamente elevada puede provocar un riesgo de explosión o de fuga del gas o líquido inflamable contenido en la pila.

Si una pila queda sujeta a una presión de aire extremadamente baja puede provocar un riesgo de explosión o de fuga del gas o líquido inflamable contenido en la pila.

Preste atención a los aspectos medioambientales y los relativos al reciclaje y correcta eliminación de las pilas.



**23. Advertencia**  
Las baterías (paquete de baterías o baterías instaladas) no deben exponerse a un calor excesivo, como la luz solar, el fuego o similares.

**NEGACIÓN LEGAL**

Music Tribe no admite ningún tipo de responsabilidad por cualquier daño o pérdida que pudiera sufrir cualquier persona por confiar total o parcialmente en la descripciones, fotografías o afirmaciones contenidas en este documento. Las especificaciones técnicas, imágenes y otras informaciones contenidas en este documento están sujetas a modificaciones sin previo aviso. Todas las marcas comerciales que aparecen aquí son propiedad de sus respectivos dueños. Midas, Klark Teknik, Lab Gruppen, Lake, Tannoy, Turbosound, TC Electronic, TC Helicon, Behringer, Bugera, Aston Microphones y Coolaudio son marcas comerciales o marcas registradas de Music Tribe Global Brands Ltd. © Music Tribe Global Brands Ltd. 2023 Reservados todos los derechos.

**GARANTÍA LIMITADA**

Si quiere conocer los detalles y condiciones aplicables de la garantía así como información adicional sobre la Garantía limitada de Music Tribe, consulte online toda la información en la web [community.musictribe.com/pages/support#warranty](http://community.musictribe.com/pages/support#warranty).

EN

ES

## FR Consignes de sécurité



Les points repérés par ce symbole portent une tension électrique suffisante pour constituer un risque d'électrocution. Utilisez uniquement des câbles d'enceintes professionnels de haute qualité avec fiches Jack mono 6,35 mm ou fiches à verrouillages déjà installées. Toute autre installation ou modification doit être effectuée uniquement par un personnel qualifié.

Ce symbole avertit de la présence d'une tension dangereuse et non isolée à l'intérieur de l'appareil - elle peut provoquer des chocs électriques.

**Attention**  
Ce symbole signale les consignes d'utilisation et d'entre ! Tien importantes dans la documentation fournie. Lisez les consignes de sécurité du manuel d'utilisation de l'appareil.

**Attention**  
Pour éviter tout risque de choc électrique, ne pas ouvrir le capot de l'appareil ni démonter le panneau arrière. L'intérieur de l'appareil ne possède aucun élément réparable par l'utilisateur. Laisser toute réparation à un professionnel qualifié.

**Attention**  
Pour réduire les risques de feu et de choc électrique, n'exposez pas cet appareil à la pluie, à la moisissure, aux gouttes ou aux éclaboussures. Ne posez pas de récipient contenant un liquide sur l'appareil (un vase par exemple).

**Attention**  
Ces consignes de sécurité et d'entretien sont destinées à un personnel qualifié. Pour éviter tout risque de choc électrique, n'effectuez aucune réparation sur l'appareil qui ne soit décrite par le manuel d'utilisation. Les éventuelles réparations doivent être effectuées uniquement par un technicien spécialisé.

1. Lisez ces consignes.
2. Conservez ces consignes.
3. Respectez tous les avertissements.
4. Respectez toutes les consignes d'utilisation.
5. N'utilisez jamais l'appareil à proximité d'un liquide.
6. Nettoyez l'appareil avec un chiffon sec.
7. Veillez à ne pas empêcher la bonne ventilation de l'appareil via ses ouïes de ventilation. Respectez les consignes du fabricant concernant l'installation de l'appareil.
8. Ne placez pas l'appareil à proximité d'une source de chaleur telle qu'un chauffage, une cuisinière ou tout appareil dégageant de la chaleur (y compris un ampli de puissance).
9. Ne supprimez jamais la sécurité des prises bipolaires ou des prises terre. Les prises bipolaires possèdent deux contacts de largeur différente. Le plus large est le contact de sécurité. Les prises terre possèdent deux contacts plus une mise à la terre servant de sécurité. Si la prise du bloc

d'alimentation ou du cordon d'alimentation fourni ne correspond pas à celles de votre installation électrique, faites appel à un électricien pour effectuer le changement de prise.

**10.** Installez le cordon d'alimentation de telle façon que personne ne puisse marcher dessus et qu'il soit protégé d'arêtes coupantes. Assurez-vous que le cordon d'alimentation est suffisamment protégé, notamment au niveau de sa prise électrique et de l'endroit où il est relié à l'appareil; cela est également valable pour une éventuelle rallonge électrique.

**11.** Utilisez exclusivement des accessoires et des appareils supplémentaires recommandés par le fabricant.



**12.** Utilisez exclusivement des chariots, des diables, des présentoirs, des pieds et des surfaces de travail recommandés par le fabricant ou livrés avec le produit.

Déplacez précautionneusement tout chariot ou diable chargé pour éviter d'éventuelles blessures en cas de chute.

**13.** Débranchez l'appareil de la tension secteur en cas d'orage ou si l'appareil reste inutilisé pendant une longue période de temps.

**14.** Les travaux d'entretien de l'appareil doivent être effectués uniquement par du personnel qualifié. Aucun entretien n'est nécessaire sauf si l'appareil est endommagé de quelque façon que ce soit (dommages sur le cordon d'alimentation ou la prise par exemple), si un liquide ou un objet a pénétré à l'intérieur du châssis, si l'appareil a été exposé à la pluie ou à l'humidité, s'il ne fonctionne pas correctement ou à la suite d'une chute.

**15.** L'appareil doit être connecté à une prise secteur dotée d'une protection par mise à la terre.

**16.** La prise électrique ou la prise IEC de tout appareil dénué de bouton marche/arrêt doit rester accessible en permanence.



**17.** Mise au rebut appropriée de ce produit: Ce symbole indique qu'en accord avec la directive DEEE (2012/19/EU) et les lois en vigueur dans votre pays, ce produit ne doit pas être jeté avec les déchets ménagers. Ce produit doit être

déposé dans un point de collecte agréé pour le recyclage des déchets d'équipements électriques et électroniques (EEE). Une mauvaise manipulation de ce type de déchets pourrait avoir un impact négatif sur l'environnement et la santé à cause des substances potentiellement dangereuses généralement associées à ces équipements. En même temps, votre coopération dans la mise au rebut de ce produit contribuera à l'utilisation efficace des ressources naturelles. Pour plus d'informations sur l'endroit où vous pouvez déposer vos déchets d'équipements pour le recyclage, veuillez contacter votre mairie ou votre centre local de collecte des déchets.

**18.** N'installez pas l'appareil dans un espace confiné tel qu'une bibliothèque ou meuble similaire.

**19.** Ne placez jamais d'objets enflammés, tels que des bougies allumées, sur l'appareil.

**20.** Gardez à l'esprit l'impact environnemental lorsque vous mettez des piles au rebut. Les piles usées doivent être déposées dans un point de collecte adapté.

**21.** Cet appareil peut être utilisé sous un climat tropical ou modéré avec des températures de 35°C maximum.

**22.** Avertissement



**22. Avertissement**  
Ne pas avaler la pile, risque de brûlure chimique

Cet appareil contient une pile bouton. Si la pile bouton est ingérée ou placée à l'intérieur de n'importe quelle partie du corps, cela peut produire de graves brûlures internes potentiellement mortelles en moins de 2 heures.

Conservez les piles neuves et usagées hors de portée des enfants.

Si le compartiment des piles ne se ferme pas correctement, cessez d'utiliser le produit et conservez-le hors de portée des enfants.

Si vous pensez qu'une pile a été avalée ou placée à l'intérieur de n'importe quelle partie du corps, contactez l'assistance médicale d'urgence.

Le remplacement d'une pile par une autre de type incorrect peut contourner un dispositif de protection ! Remplacer la pile uniquement par une autre de type similaire ou équivalent.

Le remplacement de la pile par une autre de type incorrect peut produire un incendie ou une explosion.

Placer la pile dans des flammes ou un four chaud, ou tenter de l'écraser ou de la couper mécaniquement peut produire une explosion.

Laisser la batterie dans un environnement aux températures extrêmement élevées peut produire une explosion ou une fuite de liquide ou gaz inflammable.

Une pile soumise à une pression de l'air très faible peut causer une explosion ou la fuite de liquide ou gaz inflammable.

Une attention particulière doit être accordée à l'aspect environnemental de la mise au rebut des piles.



**23. Avertissement**  
Les batteries (bloc-batterie ou batteries installées) ne doivent pas être exposées à une chaleur excessive telle que le soleil, le feu ou autre

## DÉNI LÉGAL

Music Tribe ne peut être tenu pour responsable pour toute perte pouvant être subie par toute personne se fiant en partie ou en totalité à toute description, photographie ou affirmation contenue dans ce document. Les caractéristiques, l'apparence et d'autres informations peuvent faire l'objet de modifications sans notification. Toutes les marques appartiennent à leurs propriétaires respectifs. Midas, Klark Teknik, Lab Gruppen, Lake, Tannoy, Turbosound, TC Electronic, TC Helicon, Behringer, Bugera, Aston Microphones et Coolaudio sont des marques ou marques déposées de Music Tribe Global Brands Ltd. © Music Tribe Global Brands Ltd. 2023 Tous droits réservés.

## GARANTIE LIMITÉE

Pour connaître les termes et conditions de garantie applicables, ainsi que les informations supplémentaires et détaillées sur la Garantie Limitée de Music Tribe, consultez le site Internet [community.musictribe.com/pages/support#warranty](https://community.musictribe.com/pages/support#warranty).

## DE Wichtige Sicherheitshinweise



**Vorsicht**  
Die mit dem Symbol markierten Anschlüsse führen so viel Spannung, dass die Gefahr eines Stromschlags besteht. Verwenden Sie nur hochwertige, professionelle Lautsprecherkabel mit vorinstallierten 6,35 mm MONO-Klinkensteckern oder Lautsprecherstecker mit Drehverriegelung. Alle anderen Installationen oder Modifikationen sollten nur von qualifiziertem Fachpersonal ausgeführt werden.

**Achtung**  
Um eine Gefährdung durch Stromschlag auszuschließen, darf die Geräteabdeckung bzw. Geräterückwand nicht abgenommen werden. Im Innern des Geräts befinden sich keine vom Benutzer reparierbaren Teile. Reparaturarbeiten dürfen nur von qualifiziertem Personal ausgeführt werden.

**Achtung**  
Um eine Gefährdung durch Feuer bzw. Stromschlag auszuschließen, darf dieses Gerät weder Regen oder Feuchtigkeit ausgesetzt werden noch sollten Spritzwasser oder tropfende Flüssigkeiten in das Gerät gelangen können. Stellen Sie keine mit Flüssigkeit gefüllten Gegenstände, wie z. B. Vasen, auf das Gerät.

**Achtung**  
Die Service-Hinweise sind nur durch qualifiziertes Personal zu befolgen. Um eine Gefährdung durch Stromschlag zu vermeiden, führen Sie bitte keinerlei Reparaturen an dem Gerät durch, die nicht in der Bedienungsanleitung beschrieben sind. Reparaturen sind nur von qualifiziertem Fachpersonal durchzuführen.

1. Lesen Sie diese Hinweise.
2. Bewahren Sie diese Hinweise auf.
3. Beachten Sie alle Warnhinweise.
4. Befolgen Sie alle Bedienungshinweise.
5. Betreiben Sie das Gerät nicht in der Nähe von Wasser.
6. Reinigen Sie das Gerät mit einem trockenen Tuch.
7. Blockieren Sie nicht die Belüftungsschlitze. Beachten Sie beim Einbau des Gerätes die Herstellerhinweise.
8. Stellen Sie das Gerät nicht in der Nähe von Wärmequellen auf. Solche Wärmequellen sind z. B. Heizkörper, Herde oder andere Wärme erzeugende Geräte (auch Verstärker).
9. Entfernen Sie in keinem Fall die Sicherheitsvorrichtung von Zweipol- oder geerdeten Steckern. Ein Zweipolstecker hat zwei unterschiedlich breite Steckkontakte. Ein geerdeter Stecker hat zwei Steckkontakte und einen dritten Erdungskontakt. Der breitere Steckkontakt oder der zusätzliche Erdungskontakt dient Ihrer Sicherheit. Falls das mitgelieferte Steckerformat nicht zu Ihrer Steckdose

passt, wenden Sie sich bitte an einen Elektriker, damit die Steckdose entsprechend ausgetauscht wird.

**10.** Verlegen Sie das Netzkabel so, dass es vor Tritten und scharfen Kanten geschützt ist und nicht beschädigt werden kann. Achten Sie bitte insbesondere im Bereich der Stecker, Verlängerungskabel und an der Stelle, an der das Netzkabel das Gerät verlässt, auf ausreichenden Schutz.

**11.** Das Gerät muss jederzeit mit intaktem Schutzleiter an das Stromnetz angeschlossen sein.

**12.** Sollte der Hauptnetzstecker oder eine Geräteresteckdose die Funktionseinheit zum Abschalten sein, muss diese immer zugänglich sein.

**13.** Verwenden Sie nur Zusatzgeräte/Zubehörteile, die laut Hersteller geeignet sind.



**14.** Verwenden Sie nur Wagen, Standvorrichtungen, Stative, Halter oder Tische, die vom Hersteller benannt oder im Lieferumfang des Geräts enthalten sind. Falls Sie einen Wagen benutzen, seien Sie vorsichtig beim Bewegen der Wagen-Gerätkombination, um Verletzungen durch Stolpern zu vermeiden.

**15.** Ziehen Sie den Netzstecker bei Gewitter oder wenn Sie das Gerät längere Zeit nicht benutzen.

**16.** Lassen Sie alle Wartungsarbeiten nur von qualifiziertem Service-Personal ausführen. Eine Wartung ist notwendig, wenn das Gerät in irgendeiner Weise beschädigt wurde (z. B. Beschädigung des Netzkabels oder Steckers), Gegenstände oder Flüssigkeit in das Geräterinnere gelangt sind, das Gerät Regen oder Feuchtigkeit ausgesetzt wurde, das Gerät nicht ordnungsgemäß funktioniert oder auf den Boden gefallen ist.



**17.** Korrekte Entsorgung dieses Produkts: Dieses Symbol weist darauf hin, das Produkt entsprechend der WEEE Richtlinie (2012/19/EU) und der jeweiligen nationalen Gesetze nicht zusammen mit Ihren Haushaltsabfällen zu entsorgen. Dieses Produkt sollte bei einer autorisierten Sammelstelle für Recycling elektrischer und elektronischer Geräte (EEE) abgegeben werden. Wegen bedenklicher Substanzen, die generell mit elektrischen und elektronischen Geräten in Verbindung stehen, könnte eine unsachgemäße Behandlung dieser Abfallart eine negative Auswirkung auf Umwelt und Gesundheit haben. Gleichzeitig gewährleistet Ihr Beitrag zur richtigen Entsorgung dieses Produkts die effektive Nutzung natürlicher Ressourcen. Für weitere Informationen zur Entsorgung Ihrer Geräte bei einer Recycling-Stelle nehmen Sie bitte Kontakt zum zuständigen städtischen Büro, Entsorgungsamts oder zu Ihrem Haushaltsabfallentsorger auf.

**18.** Installieren Sie das Gerät nicht in einer beengten Umgebung, zum Beispiel Bücherregal oder ähnliches.

**19.** Stellen Sie keine Gegenstände mit offenen Flammen, etwa brennende Kerzen, auf das Gerät.

**20.** Beachten Sie bei der Entsorgung von Batterien den Umweltschutz-Aspekt. Batterien müssen bei einer Batterie-Sammelstelle entsorgt werden.

**21.** Dieses Gerät ist in tropischen und gemäßigten Klimazonen bis 35°C einsetzbar.



**22. Warnung**  
Verschlucken Sie die Batterie nicht. Gefahr von chemischen Verbrennungen.

Dieses Produkt enthält eine Knopfzellenbatterie. Wenn diese verschluckt oder in einen Körperteil eingebracht wird, kann sie innerhalb von 2 Stunden oder weniger schwere oder tödliche innere Verbrennungen verursachen, die zum Tod führen können.

Halten Sie neue und gebrauchte Batterien von Kindern fern. Wenn sich das Batteriefach nicht sicher schließen lässt, verwenden Sie das Produkt nicht mehr und halten Sie es von Kindern fern.

Wenn Sie glauben, dass Batterien verschluckt oder in einen Körperteil gelangt sein könnten, suchen Sie sofort einen Arzt auf.

Das Ersetzen einer Batterie durch einen falschen Typ kann eine Schutzmaßnahme außer Kraft setzen! Ersetzen Sie Batterien nur durch den gleichen oder einen gleichwertigen Typ.

Wenn die Batterie durch einen falschen Typ ersetzt wird, besteht Brand- oder Explosionsgefahr.

Das Entsorgen einer Batterie im Feuer oder in einem heißen Ofen oder das mechanische Zerdrücken oder Zerschneiden einer Batterie kann zu einer Explosion führen.

Das Lagern einer Batterie in einer Umgebung mit extrem hohen Temperaturen kann zu einer Explosion oder zum Austreten von brennbaren Flüssigkeiten oder Gasen führen.

Wird eine Batterie extrem niedrigem Luftdruck ausgesetzt, kann dies zu einer Explosion oder zum Austritt von brennbaren Flüssigkeiten oder Gasen führen. Beachten Sie die Umweltaspekte bei der Batterieentsorgung.



**23. Warnung**  
Batterien (Batteriepack oder eingebaute Batterien) dürfen keiner übermäßigen Hitze wie Sonneneinstrahlung, Feuer oder ähnlichem ausgesetzt werden.

## HAFTUNGS-AUSSCHLUSS

Music Tribe übernimmt keine Haftung für Verluste, die Personen entstanden sind, die sich ganz oder teilweise auf hier enthaltene Beschreibungen, Fotos oder Aussagen verlassen haben. Technische Daten, Erscheinungsbild und andere Informationen können ohne vorherige Ankündigung geändert werden. Alle Warenzeichen sind Eigentum der jeweiligen Inhaber. Midas, Klark Teknik, Lab Gruppen, Lake, Tannoy, Turbosound, TC Electronic, TC Helicon, Behringer, Bugera, Aston Microphones und Coolaudio sind Warenzeichen oder eingetragene Warenzeichen der Music Tribe Global Brands Ltd. © Music Tribe Global Brands Ltd. 2023 Alle Rechte vorbehalten.

## BESCHRÄNKTE GARANTIE

Die geltenden Garantiebedingungen und zusätzliche Informationen bezüglich der von Music Tribe gewährten beschränkten Garantie finden Sie online unter [community.musictribe.com/pages/support#warranty](https://community.musictribe.com/pages/support#warranty).

**PT Instruções de Segurança Importantes**

**Aviso!** Terminais marcados com o símbolo carregam corrente elétrica de magnitude suficiente para constituir um risco de choque elétrico. Use apenas cabos de alto-falantes de alta qualidade com plugues TS de ¼" ou plugues com trava de torção pré-instalados. Todas as outras instalações e modificações devem ser efetuadas por pessoas qualificadas.

**Atenção** Este símbolo, onde quer que o encontre, alerta-o para a leitura das instruções de manuseamento que acompanham o equipamento. Por favor leia o manual de instruções.

**Atenção** De forma a diminuir o risco de choque elétrico, não remover a cobertura (ou a secção de trás). Não existem peças substituíveis por parte do utilizador no seu interior. Para esse efeito recorrer a um técnico qualificado.

**Atenção** Para reduzir o risco de incêndios ou choques elétricos o aparelho não deve ser exposto à chuva nem à humidade. Além disso, não deve ser sujeito a salpicos, nem devem ser colocados em cima do aparelho objectos contendo líquidos, tais como jarras.

**Atenção** Estas instruções de operação devem ser utilizadas, em exclusivo, por técnicos de assistência qualificados. Para evitar choques elétricos não proceda a reparações ou intervenções, que não as indicadas nas instruções de operação, salvo se possuir as qualificações necessárias. Para evitar choques elétricos não proceda a reparações ou intervenções, que não as indicadas nas instruções de operação. Só o deverá fazer se possuir as qualificações necessárias.

1. Leia estas instruções.
2. Guarde estas instruções.
3. Preste atenção a todos os avisos.
4. Siga todas as instruções.
5. Não utilize este dispositivo perto de água.
6. Limpe apenas com um pano seco.
7. Não obstrua as entradas de ventilação. Instale de acordo com as instruções do fabricante.
8. Não instale perto de quaisquer fontes de calor tais como radiadores, bocas de ar quente, fogões de sala ou outros aparelhos (incluindo amplificadores) que produzam calor.
9. Não anule o objectivo de segurança das fichas polarizadas ou do tipo de ligação à terra. Uma ficha polarizada dispõe de duas palhetas sendo uma mais larga do que a outra. Uma ficha do tipo ligação à terra dispõe de duas palhetas e um terceiro dente de ligação à terra. A palheta larga ou o terceiro dente são fornecidos para sua segurança.

Se a ficha fornecida não encaixar na sua tomada, consulte um electricista para a substituição da tomada obsoleta.

**10.** Proteja o cabo de alimentação de pisadelas ou apertos, especialmente nas fichas, extensões, e no local de saída da unidade. Certifique-se de que o cabo eléctrico está protegido. Verifique particularmente nas fichas, nos receptáculos e no ponto em que o cabo sai do aparelho.

**11.** O aparelho tem de estar sempre conectado à rede eléctrica com o condutor de protecção intacto.

**12.** Se utilizar uma ficha de rede principal ou uma tomada de aparelhos para desligar a unidade de funcionamento, esta deve estar sempre acessível.

**13.** Utilize apenas ligações/acessórios especificados pelo fabricante.



**14.** Utilize apenas com o carrinho, estrutura, tripé, suporte, ou mesa especificados pelo fabricante ou vendidos com o dispositivo. Quando utilizar um carrinho, tenha cuidado ao

mover o conjunto carrinho/dispositivo para evitar danos provocados pela terpidação.

**15.** Desligue este dispositivo durante as trovoadas ou quando não for utilizado durante longos períodos de tempo.

**16.** Qualquer tipo de reparação deve ser sempre efectuado por pessoal qualificado. É necessária uma reparação sempre que a unidade tiver sido de alguma forma danificada, como por exemplo: no caso do cabo de alimentação ou ficha se encontrarem danificados; na eventualidade de líquido ter sido derramado ou objectos terem caído para dentro do dispositivo; no caso da unidade ter estado exposta à chuva ou à humidade; se esta não funcionar normalmente, ou se tiver caído.



**17.** Correcta eliminação deste produto: este símbolo indica que o produto não deve ser eliminado juntamente com os resíduos domésticos, segundo a Directiva REEE (2012/19/EU) e a legislação nacional. Este produto deverá

ser levado para um centro de recolha licenciado para a reciclagem de resíduos de equipamentos eléctricos e electrónicos (EEE). O tratamento incorrecto deste tipo de resíduos pode ter um eventual impacto negativo no ambiente e na saúde humana devido a substâncias potencialmente perigosas que estão geralmente associadas aos EEE. Ao mesmo tempo, a sua colaboração para a eliminação correcta deste produto irá contribuir para a utilização eficiente dos recursos naturais. Para mais informação acerca dos locais onde poderá deixar o seu equipamento usado para reciclagem, é favor contactar os serviços municipais locais, a entidade de gestão de resíduos ou os serviços de recolha de resíduos domésticos.

**18.** Não instale em lugares confinados, tais como estantes ou unidades similares.

**19.** Não coloque fontes de chama, tais como velas acesas, sobre o aparelho.

**20.** Favor, obedecer os aspectos ambientais de descarte de bateria. Baterias devem ser descartadas em um ponto de coletas de baterias.

**21.** Esse aparelho pode ser usado em climas tropicais e moderados até 35°C.



**Aviso** Não ingira a bateria. Perigo de queimadura química

Este produto contém uma bateria botão. Se a bateria botão for engolida ou colocada dentro de qualquer cavidade corporal, pode causar ferimentos e queimaduras internas graves ou fatais em apenas 2 horas e pode causar morte.

Mantenha baterias novas e usadas longe do alcance de crianças.

Caso o compartimento da bateria não feche bem, pare de usar o produto e mantenha-o longe de crianças.

Se achar que as baterias podem ter sido engolidas ou colocadas dentro da cavidade corporal de alguém, busque ajuda médica imediatamente.

Substituir a bateria por um tipo incorreto pode prejudicar a segurança! Substitua apenas pelo mesmo tipo ou equivalente.

Há risco de incêndio ou explosão se a bateria for substituída por uma do tipo incorreto.

O descarte da bateria no fogo ou forno quente, esmagamento ou corte mecânico de uma bateria, podem causar uma explosão.

Deixar a bateria em um ambiente com temperatura extremamente alta pode causar uma explosão ou vazamento de gás ou líquido inflamável. Deixar a bateria em um ambiente com pressão extremamente baixa pode causar uma explosão ou vazamento de gás ou líquido inflamável.

Preste atenção aos aspectos ambientais sobre o descarte de baterias.



**23. Aviso** As baterias (bateria ou baterias instaladas) não devem ser expostas a calor excessivo, como luz do sol, fogo ou algo semelhante.

**LEGAL RENUNCIANTE**

O Music Tribe não se responsabiliza por perda alguma que possa ser sofrida por qualquer pessoa que dependa, seja de maneira completa ou parcial, de qualquer descrição, fotografia, ou declaração aqui contidas. Dados técnicos, aparências e outras informações estão sujeitas a modificações sem aviso prévio. Todas as marcas são propriedade de seus respectivos donos. Midas, Klark Teknik, Lab Gruppen, Lake, Tannoy, Turbosound, TC Electronic, TC Helicon, Behringer, Bugera, Aston Microphones e Coolaudio são marcas ou marcas registradas do Music Tribe Global Brands Ltd. © Music Tribe Global Brands Ltd. 2023 Todos direitos reservados.

**GARANTIA LIMITADA**

Para obter os termos de garantia aplicáveis e condições e informações adicionais a respeito da garantia limitada do Music Tribe, favor verificar detalhes na íntegra através do website [community.musictribe.com/pages/support#warranty](http://community.musictribe.com/pages/support#warranty).

**IT Informazioni importanti**

**Attenzione** I terminali contrassegnati da questo simbolo conducono una corrente elettrica di magnitudine sufficiente a costituire un rischio di scossa elettrica. Utilizzare solo cavi per altoparlanti professionali di alta qualità con jack sbilanciati da 6,35mm. o connettori con blocco a rotazione. Tutte le altre installazioni o modifiche devono essere eseguite esclusivamente da personale qualificato.

**Attenzione** Questo simbolo, ovunque appaia, avverte della presenza di una tensione pericolosa non isolata all'interno dello chassis, tensione che può essere sufficiente per costituire un rischio di scossa elettrica.

**Attenzione** Questo simbolo, ovunque appaia, segnala importanti istruzioni operative e di manutenzione nella documentazione allegata. Si invita a leggere il manuale.

**Attenzione** Per ridurre il rischio di scosse elettriche, non rimuovere il coperchio superiore (o la sezione posteriore). All'interno non ci sono parti riparabili dall'utente. Per la manutenzione rivolgersi a personale qualificato.

**Attenzione** Per ridurre il rischio di incendi o scosse elettriche, non esporre questo apparecchio a pioggia e umidità. L'apparecchio non deve essere esposto a gocciolio o schizzi di liquidi e nessun oggetto contenente liquidi, come vasi, deve essere collocato sull'apparecchio.

**Attenzione** Queste istruzioni di servizio sono destinate esclusivamente a personale qualificato. Per ridurre il rischio di scosse elettriche non eseguire interventi di manutenzione diversi da quelli contenuti nel manuale di istruzioni. Le riparazioni devono essere eseguite da personale di assistenza qualificato.

1. Leggere queste istruzioni.
2. Conservare queste istruzioni.
3. Prestare attenzione a tutti gli avvisi.
4. Applicare tutte le istruzioni.
5. Non utilizzare questo dispositivo vicino l'acqua.
6. Pulire esclusivamente con un panno asciutto.
7. Non bloccare le aperture di ventilazione. Installare in conformità con le istruzioni del produttore.
8. Non installare vicino a fonti di calore come radiatori, termoregolatori, stufe o altri apparecchi (inclusi amplificatori) che producono calore.

**9.** Non escludere la sicurezza fornita dalla spina polarizzata o con messa a terra. Una spina polarizzata ha due lame, una più larga dell'altra. Una spina con messa a terra ha due lame e un terzo polo di messa a terra. La lama larga o il terzo polo sono forniti per la vostra sicurezza. Se la spina fornita non si adatta alla presa, consultare un elettricista per la sostituzione della presa obsoleta.

**10.** Proteggere il cavo di alimentazione dal calpestio o essere schiacciato in particolare alle spine, prese di corrente e il punto in cui esce dall'apparecchio.

**11.** Utilizzare esclusivamente dispositivi/accessori specificati dal produttore.



**12.** Utilizzare solo carrelli, supporti, treppiedi, staffe o tavoli indicati dal produttore o venduti con l'apparecchio. Utilizzando un carrello, prestare attenzione quando si sposta la combinazione

carrello/apparecchio per evitare lesioni dovute al ribaltamento.

**13.** Scollegare questo apparecchio durante i temporali o se non è utilizzato per lunghi periodi di tempo.

**14.** Per tutte le riparazioni rivolgersi a personale qualificato. La manutenzione è necessaria quando l'apparecchio è danneggiato in qualsiasi modo, come danneggiamento del cavo di alimentazione o della spina, versamento di liquido o oggetti caduti nell'apparecchio, se l'apparecchio è stato esposto a pioggia o umidità, se non funziona normalmente o è caduto.

**15.** L'apparecchio deve essere collegato a una presa di corrente elettrica con messa a terra di protezione.

**16.** Se la spina o una presa del dispositivo è utilizzata come dispositivo di disconnessione, deve essere facilmente utilizzabile.



**17.** Smaltimento corretto di questo prodotto: questo simbolo indica che questo dispositivo non deve essere smaltito insieme ai rifiuti domestici, secondo la Direttiva RAEE (2012/19 / UE) e la vostra legislazione nazionale.

Questo prodotto deve essere portato in un centro di raccolta autorizzato per il riciclaggio di rifiuti di apparecchiature elettriche ed elettroniche (RAEE). La cattiva gestione di questo tipo di rifiuti potrebbe avere un possibile impatto negativo sull'ambiente e sulla salute umana a causa di sostanze potenzialmente pericolose che sono generalmente associate alle apparecchiature elettriche ed elettroniche. Nello stesso tempo la vostra collaborazione al corretto smaltimento di questo prodotto contribuirà all'utilizzo efficiente delle risorse naturali. Per ulteriori informazioni su dove è possibile trasportare le apparecchiature per il riciclaggio vi invitiamo a contattare l'ufficio comunale locale o il servizio di raccolta dei rifiuti domestici.

**18.** Non installare in uno spazio ristretto, come in una libreria o in una struttura simile.

**19.** Non collocare sul dispositivo fonti di fiamme libere, come candele accese.

**20.** Per lo smaltimento delle batterie, tenere in considerazione gli aspetti ambientali. Le batterie devono

essere smaltite in un punto di raccolta delle batterie esauste.

**21.** Questo apparecchio può essere usato in climi tropicali e temperati fino a 35°C.



**22. Avvertimento** Non ingerite la batteria. Pericolo di ustione chimica

Questo prodotto contiene una batteria a bottone/moneta. Se la batteria a bottone/moneta è ingerita o posta all'interno di qualsiasi parte del corpo, può provocare ustioni interne gravi o mortali in sole 2 ore o meno e può portare alla morte.

Tenete le batterie nuove e usate lontano dalla portata dei bambini.

Se il vano batteria non si chiude perfettamente, interrompete l'uso del prodotto e tenetelo lontano dalla portata dei bambini.

Se pensate che le batterie possano essere state ingerite o collocate all'interno di qualsiasi parte del corpo, rivolgetevi immediatamente a un medico.

La sostituzione di una batteria con una di tipo errato può eliminare una protezione! Sostituire solo con lo stesso tipo o equivalente.

Rischio di incendio o esplosione se la batteria è sostituita con un tipo errato.

Lo smaltimento di una batteria nel fuoco o in un forno caldo, o lo schiacciamento o il taglio meccanico di una batteria, può provocare un'esplosione.

Lasciare una batteria in un ambiente con temperatura estremamente elevata può provocare un'esplosione o la fuoriuscita di liquidi o gas infiammabili.

Una batteria soggetta a una pressione dell'aria estremamente bassa può provocare un'esplosione o la fuoriuscita di liquidi o gas infiammabili.

Per lo smaltimento delle batterie occorre prestare attenzione alle problematiche ambientali.



**23. Avvertimento** Le batterie (pacco batterie o batterie installate) non devono essere esposte a calore eccessivo come luce solare, fuoco o simili.

**DISCLAIMER LEGALE**

Music Tribe non si assume alcuna responsabilità per eventuali danni che possono essere subiti da chiunque si affidi in tutto o in parte a qualsiasi descrizione, fotografia o dichiarazione contenuta qui. Specifiche tecniche, aspetti e altre informazioni sono soggette a modifiche senza preavviso. Tutti i marchi sono di proprietà dei rispettivi titolari. Midas, Klark Teknik, Lab Gruppen, Lake, Tannoy, Turbosound, TC Electronic, Behringer, Bugera, Aston Microphones e Coolaudio sono marchi o marchi registrati di Music Tribe Global Brands Ltd. © Music Tribe Global Brands Ltd. 2023 Tutti i diritti riservati.

**GARANTIA LIMITATA**

Per i termini e le condizioni di garanzia applicabili e le informazioni aggiuntive relative alla garanzia limitata di Music Tribe, consultare online i dettagli completi su [community.musictribe.com/pages/support#warranty](http://community.musictribe.com/pages/support#warranty).

## NL Belangrijke veiligheidsvoorschriften



**Waarschuwing**  
Aansluitingen die gemerkt zijn met het symbool voeren een zodanig hoge spanning dat ze een risico vormen voor elektrische schokken. Gebruik uitsluitend kwalitatief hoogwaardige, in de handel verkrijgbare luidsprekerkabels die voorzien zijn van ¼" TS stekkers. Laat uitsluitend gekwalificeerd personeel alle overige installatie- of modificatiehandelingen uitvoeren.

Dit symbool wijst u altijd op belangrijke bedienings- en onderhoudsvoorschriften in de bijbehorende documenten. Wij vragen u dringend de handleiding te lezen.

**Attentie**  
Verwijder in geen geval de bovenste afdekking (van het achterste gedeelte) anders bestaat er gevaar voor een elektrische schok. Het apparaat bevat geen te onderhouden onderdelen. Reparatiewerkzaamheden mogen uitsluitend door gekwalificeerd personeel uitgevoerd worden.

**Attentie**  
Om het risico op brand of elektrische schokken te beperken, dient u te voorkomen dat dit apparaat wordt blootgesteld aan regen en vocht. Het apparaat mag niet worden blootgesteld aan neerdruppelend of opspattend water en er mogen geen met water gevulde voorwerpen – zoals een vaas – op het apparaat worden gezet.

**Attentie**  
Deze onderhoudsinstructies zijn uitsluitend bedoeld voor gekwalificeerd onderhoudspersoneel. Om elektrische schokken te voorkomen, mag u geen andere onderhoudshandelingen verrichten dan in de bedieningsinstructies vermeld staan. Reparatiewerkzaamheden mogen alleen uitgevoerd worden door gekwalificeerd onderhoudspersoneel.

1. Lees deze voorschriften.
2. Bewaar deze voorschriften.
3. Neem alle waarschuwingen in acht.
4. Volg alle voorschriften op.
5. Gebruik dit apparaat niet in de buurt van water.
6. Reinig het uitsluitend met een droge doek.
7. Let erop geen van de ventilatie-openingen te bedekken. Plaats en installeer het volgens de voorschriften van de fabrikant.
8. Het apparaat mag niet worden geplaatst in de buurt van radiatoren, warmte-uitlaten, kachels of andere zaken (ook versterkers) die warmte afgeven.
9. Maak de veiligheid waarin door de polarisatie- of aardingsstekker wordt voorzien, niet ongedaan. Een polarisatiestekker heeft twee bladen, waarvan er een breder is dan het andere. Een aardingsstekker heeft twee bladen en een derde uitsteeksel voor de aarding. Het bredere

blad of het derde uitsteeksel zijn er voor uw veiligheid. Mocht de geleverde stekker niet in uw stopcontact passen, laat het contact dan door een elektricien vervangen.

**10.** Om beschadiging te voorkomen, moet de stroomleiding zo geleegd worden dat er niet kan worden over gelopen en dat ze beschermd is tegen scherpe kanten. Zorg zeker voor voldoende bescherming aan de stekkers, de verlengkabels en het punt waar het netsnoer het apparaat verlaat.

**11.** Het toestel met altijd met een intacte aarddraad aan het stroomnet aangesloten zijn.

**12.** Wanneer de stekker van het hoofdnetwerk of een apparaatstopcontact de functionele eenheid voor het uitschakelen is, dient deze altijd toegankelijk te zijn.

**13.** Gebruik uitsluitend door de producent gespecificeerd toebehoren c.q. onderdelen.



**14.** Gebruik het apparaat uitsluitend in combinatie met de wagen, het statief, de driepoot, de beugel of tafel die door de producent is aangegeven, of die in combinatie met het apparaat wordt verkocht.

Bij gebruik van een wagen dient men voorzichtig te zijn bij het verrijden van de combinatie wagen/apparaat en letsel door vallen te voorkomen.

**15.** Bij onweer en als u het apparaat langere tijd niet gebruikt, haalt u de stekker uit het stopcontact.

**16.** Laat alle voorkomende reparaties door vakkundig en bevoegd personeel uitvoeren. Reparatiewerkzaamheden zijn nodig als het toestel op enige wijze beschadigd is geraakt, bijvoorbeeld als de hoofdstroomkabel of -stekker is beschadigd, als er vloeistof of voorwerpen in terecht zijn gekomen, als het aan regen of vochtigheid heeft bloot-gestaan, niet normaal functioneert of wanneer het is gevallen.



**17.** Correcte afvoer van dit product: dit symbool geeft aan dat u dit product op grond van de AEEA-richtlijn (2012/19/EU) en de nationale wetgeving van uw land niet met het gewone huishoudelijke afval mag

weggooien. Dit product moet na afloop van de nuttige levensduur naar een officiële inzamelpost voor afgedankte elektrische en elektronische apparatuur (AEEA) worden gebracht, zodat het kan worden gerecycleerd. Vanwege de potentieel gevaarlijke stoffen die in elektrische en elektronische apparatuur kunnen voorkomen, kan een onjuiste afvoer van afval van het onderhavige type een negatieve invloed op het milieu en de menselijke gezondheid hebben. Een juiste afvoer van dit product is echter niet alleen beter voor het milieu en de gezondheid, maar draagt tevens bij aan een doelmatiger gebruik van de natuurlijke hulpbronnen. Voor meer informatie over de plaatsen waar u uw afgedankte apparatuur kunt inleveren, kunt u contact opnemen met uw gemeente of de plaatselijke reinigingsdienst.

**18.** Installeer niet in een kleine ruimte, zoals een boekenkast of iets dergelijks.

**19.** Plaats geen open vlammen, zoals brandende kaarsen, op het apparaat.

**20.** Houd rekening met de milieuaspecten van het afvoeren van batterijen. Batterijen moeten bij een inzamelpunt voor batterijen worden ingeleverd.

**21.** Dit apparaat kan worden gebruikt in tropische en gematigde klimaten tot 35°C.



**22. Waarschuwing**  
Slik de batterij niet in. Chemisch verbrandingsgevaar

Dit product bevat een knoopcelbatterij. Als de knoopcelbatterij wordt ingeslikt of in een lichaamsdeel terecht komt, kan dit in slechts 2 uur of minder ernstige of fatale inwendige brandwonden veroorzaken en tot de dood leiden.

Houd nieuwe en gebruikte batterijen uit de buurt van kinderen.

Als het batterijvak niet goed sluit, stop dan met gebruik van het product en houd het uit de buurt van kinderen.

Als u denkt dat batterijen zijn ingeslikt of ergens in het lichaam zijn terecht gekomen, zoek dan onmiddellijk contact met een arts.

Vervanging van een batterij door een onjuist type kan een beveiliging buiten werking stellen! Alleen vervangen door hetzelfde of een gelijkwaardig type

Kans op brand of explosie als de batterij wordt vervangen door een onjuist type.

Verwijdering van een batterij in vuur, hete oven of mechanisch samenpersen of openzagen van een batterij kan leiden tot een explosie.

Als een batterij in een omgeving met extreem hoge temperatuur komt, kan er een explosie ontstaan of kan er ontvlambare vloeistof of gas lekken.

Een batterij in te lage luchtdruk kan leiden tot een explosie of lekkage van ontvlambare vloeistof of gas.

Let op de verwijdering van de batterijen in het milieu.



**23. Waarschuwing**  
Batterijen (batterijpakket of geplaatste batterijen) mogen niet worden blootgesteld aan overmatige hitte, zoals zonlicht, vuur en dergelijke.

## WETTELIJKE ONTKENNING

Music Tribe aanvaardt geen aansprakelijkheid voor enig verlies dat kan worden geleden door een persoon die geheel of gedeeltelijk vertrouwt op enige beschrijving, foto of verklaring hierin. Technische specificaties, verschijningen en andere informatie kunnen zonder voorafgaande kennisgeving worden gewijzigd. Alle handelsmerken zijn eigendom van hun respectievelijke eigenaren. Midas, Klark Teknik, Lab Gruppen, Lake, Tannoy, Turbosound, TC Electronic, TC Helicon, Behringer, Bugera, Aston Microphones en Coolaudio zijn handelsmerken of gedeponeerde handelsmerken van Music Tribe Global Brands Ltd. © Music Tribe Global Brands Ltd. 2023 Alle rechten voorbehouden.

## BEPERKTE GARANTIE

Voor de toepasselijke garantievoorraanden en aanvullende informatie met betrekking tot de beperkte garantie van Music Tribe, zie de volledige details online op [community.musictribe.com/pages/support#warranty](http://community.musictribe.com/pages/support#warranty).

## SE Viktiga säkerhetsanvisningar



**Varning**  
Uttag markerade med symbolen leder elektrisk strömstyrka som är tillräckligt stark för att utgöra en risk för elchock. Använd endast högkvalitativa, kommersiellt tillgängliga högtalarkablar med förhåndsinstallerade ¼" TS-kontakter. All annan installering eller modifikation bör endast utföras av kompetent personal.



Den här symbolen hänvisar till viktiga punkter om användning och underhåll i den medföljande dokumentationen. Var vänlig och läs bruksanvisningen.



**Försiktighet**  
Minska risken för elektriska stötar genom att aldrig ta av höljet upptill på apparaten (eller ta av baksidan). Inuti apparaten finns det inga delar som kan repareras av användaren. Endast kvalificerad personal får genomföra reparationer.



**Försiktighet**  
För att minska risken för brand och elektriska stötar ska apparaten skyddas mot regn och fukt. Apparaten går inte utsätts för dropp eller spill och inga vattenbehållare som vaser etc. får placeras på den.



**Försiktighet**  
Serviceinstruktioner är enbart avsedd för kvalificerad servicepersonal. För att undvika risker genom elektriska stötar, genomföra inga reparationer på apparaten, vilka inte är beskrivna i bruksanvisningen. Endast kvalificerad fackpersonal får genomföra reparationerna.

1. Läs dessa anvisningar.
2. Spara dessa anvisningar.
3. Beakta alla varningar.
4. Följ alla anvisningar.
5. Använd inte apparaten i närheten av vatten.
6. Rengör endast med torr trasa.
7. Blockera inte ventilationsöppningarna. Installera enligt tillverkarens anvisningar.
8. Installera aldrig intill värmekällor som värme-element, varmluftsintag, spisar eller annan utrustning som avger värme (inklusive förstärkare).
9. Ändra aldrig en polariserad eller jordad kontakt. En polariserad kontakt har två blad – det ena bredare än det andra. En jordad kontakt har två blad och ett tredje jordstift. Det breda bladet eller jordstiftet är till för din

säkerhet. Om den medföljande kontakten inte passar i ditt uttag, ska du kontakta en elektriker för att få uttaget bytt.

**10.** Förlägg elkabeln så, att det inte är möjligt att trampa på den och att den är skyddad mot skarpa kanter och inte kan skadas. Ge i synnerhet akt på områdena omkring stickkontaktarna, förlängningskablarna och på det ställe, där elkabeln lämnar apparaten, är tillräckligt skyddade.

**11.** Apparaten måste alltid vara ansluten till elnätet med intakt skyddsledare.

**12.** Om huvudkontakten, eller ett apparatuttag, fungerar som avstängningsenhet måste denna alltid vara tillgänglig.

**13.** Använd endast tillkopplingar och tillbehör som angetts av tillverkaren.



**14.** Använd endast med vagn, stativ, trefot, hållare eller bord som angetts av tillverkaren, eller som sålts tillsammans med apparaten. Om du använder en vagn, var försiktig, när du

förflyttar kombinationen vagn-apparat, för att förhindra olycksfall genom snubbling.

**15.** Dra ur anslutningskontakten und åskväder eller när apparaten inte ska användas under någon längre tid.

**16.** Låt kvalificerad personal utföra all service. Service är nödvändig när apparaten har skadats, t.ex. när en elkabel eller kontakt är skadad, vätska eller främmande föremål har kommit in i apparaten, eller när den har fallit i golvet.



**17.** Kassera produkten på rätt sätt: den här symbolen indikerar att produkten inte ska kastas i hushållssoporna, enligt WEEE direktivet (2012/19/EU) och gällande, nationell lagstiftning. Produkten ska lämnas till ett

auktoriserat återvinningställe för elektronisk och elektrisk utrustning (EEE). Om den här sortens avfall hanteras på fel sätt kan miljön, och människors hälsa, påverkas negativt på grund av potentiella risksubstanser som ofta associeras med EEE. Avfallshanteras produkten däremot på rätt sätt bidrar detta till att naturens resurser används på ett bra sätt. Kontakta kommun, ansvarig förvaltning eller avfallshanteringsföretag för mer information om återvinningcentral där produkten kan lämnas

**18.** Installera inte i ett trångt utrymme, t.ex. i en bokhylla eller liknande enhet.

**19.** Placera inte källor med öppen eld, t.ex. tända ljus, på apparaten.

**20.** Tänk på miljöaspekterna vid kassering av batterier. Batterier måste kasseras på ett batteriuppsamlingsställe.

**21.** Denna apparat kan användas i tropiska och mätliga klimat upp till 35°C.



**22. Varning**  
Förtär inte batteriet. Fara för kemiska brännskador

Denna produkt innehåller ett knappcells batteri. Om knappcells batteriet sväljs eller placeras inne i någon del av kroppen kan det orsaka allvarliga eller dödliga inre brännskador på bara två timmar eller mindre och kan orsaka dödsfall.

Håll nya och använda batterier utom räckhåll för barn.

Om batteriutrymmet inte kan stängas på ett säkert sätt, sluta använda produkten och förvara den utom räckhåll för barn.

Om du tror att batterier kan ha svalts eller hamnat inuti kroppen, sök omedelbart läkarhjälp.

Byte av ett batteri mot ett av fel typ kan motverka en säkerhetsåtgärd! Byt endast ut mot samma eller likvärdig typ.

Risk för brand eller explosion om batteriet byts ut mot ett av fel typ.

Om ett batteri läggs i en eld eller i en varm ugn, eller om ett batteri mekaniskt krossas eller skärs, kan det resultera i en explosion.

Om ett batteri lämnas i en omgivande miljö med extremt hög temperatur kan det resultera i en explosion eller läckage av brandfarlig vätska eller gas.

Om ett batteri utsätts för ett extremt lågt lufttryck kan det resultera i en explosion eller läckage av brandfarlig vätska eller gas.

Miljöaspekterna av batterikassering bör uppmärksammas.



**23. Varning**  
Batterier (batteripaket eller installerade batterier) får inte utsättas för kraftig värme som solsken, eld eller liknande.

## FRISKRIVNINGSKLAUSUL

Music Tribe tar inget ansvar för någon förlust som kan drabbas av någon person som helt eller delvis förlitar sig på någon beskrivning, fotografi eller uttalande som finns här. Tekniska specifikationer, utseenden och annan information kan ändras utan föregående meddelande. Alla varumärken tillhör respektive ägare. Midas, Klark Teknik, Lab Gruppen, Lake, Tannoy, Turbosound, TC Electronic, TC Helicon, Behringer, Bugera, Aston Microphones och Coolaudio är varumärken eller registrerade varumärken som tillhör Music Tribe Global Brands Ltd. © Music Tribe Global Brands Ltd. 2023 Alla Rättigheter reserverade.

## BEGRÄNSAD GARANTI

För tillämpliga garantivillkor och ytterligare information om Music Tribes begränsade garanti, se fullständig information online på [community.musictribe.com/pages/support#warranty](http://community.musictribe.com/pages/support#warranty).

## PL Ważne informacje o bezpieczeństwie



### Uwaga

Terminale oznaczone symbolem przenoszą wystarczająco wysokie napięcie elektryczne, aby stworzyć ryzyko porażenia prądem. Używaj wyłącznie wysokiej jakości fabrycznie przygotowanych kabli z zainstalowanymi wtyczkami ¼" TS. Wszystkie inne instalacje lub modyfikacje powinny być wykonywane wyłącznie przez wykwalifikowany personel techniczny.



Ten symbol informuje o ważnych wskazówkach dotyczących obsługi i konserwacji urządzenia w dołączonej dokumentacji. Proszę przeczytać stosowne informacje w instrukcji obsługi.



### Uwaga

W celu wyeliminowania zagrożenia porażenia prądem zabrania się zdejmowania obudowy lub tylnej ścianki urządzenia. Elementy znajdujące się we wnętrzu urządzenia nie mogą być naprawiane przez użytkownika. Naprawy mogą być wykonywane jedynie przez wykwalifikowany personel.



### Uwaga

W celu wyeliminowania zagrożenia porażenia prądem lub zapalenia się urządzenia nie wolno wystawiać go na działanie deszczu i wilgotności oraz dopuszczać do tego, aby do wnętrza dostała się woda lub inna ciecz. Nie należy stawiać na urządzeniu napełnionych cieżką przedmiotów takich jak np. wazon lub szklanka.



### Uwaga

Prace serwisowe mogą być wykonywane jedynie przez wykwalifikowany personel. W celu uniknięcia zagrożenia porażenia prądem nie należy wykonywać żadnych manipulacji, które nie są opisane w instrukcji obsługi. Naprawy wykonywane mogą być jedynie przez wykwalifikowany personel techniczny.

1. Proszę przeczytać poniższe wskazówki.
2. Proszę przechowywać niniejszą instrukcję.
3. Należy przestrzegać wszystkich wskazówek ostrzegawczych.
4. Należy postępować zgodnie z instrukcją obsługi.
5. Urządzenia nie wolno używać w pobliżu wody.
6. Urządzenie można czyścić wyłącznie suchą szmatką.
7. Nie zasłaniać otworów wentylacyjnych. W czasie podłączania urządzenia należy przestrzegać zaleceń producenta.
8. Nie stawiać urządzenia w pobliżu źródeł ciepła takich, jak grzejniki, piece lub urządzenia produkujące ciepło (np. wzmacniacze).
9. W żadnym wypadku nie należy usuwać zabezpieczeń z wtyczek dwubiegunowych oraz wtyczek z uziemieniem. Wtyczka dwubiegunowa posiada dwa wtyki kontaktowe o różnej szerokości. Wtyczka z uziemieniem ma dwa wtyki kontaktowe i trzeci wtyk

uziemia. Szerszy wtyk kontaktowy lub dodatkowy wtyk uziemienia służą do zapewnienia bezpieczeństwa użytkownikowi. Jeśli format wtyczki urządzenia nie odpowiada standardowi gniazdka, proszę zwrócić się do elektryka z prośbą o wymianienie gniazda.

10. Kabel sieciowy należy ułożyć tak, aby nie był narażony na deptanie i działanie ostrych krawędzi, co mogłoby doprowadzić do jego uszkodzenia. Szczególną uwagę zwrócić należy na odpowiednią ochronę miejsc w pobliżu wtyczek i przedłużaczy oraz miejsce, w którym kabel sieciowy przymocowany jest do urządzenia.

11. Urządzenie musi być zawsze podłączone do sieci sprawnym przewodem z uziemieniem.

12. Jeżeli wtyk sieciowy lub gniazdo sieciowe w urządzeniu pełni funkcję wyłącznika, to muszą one być zawsze łatwo dostępne.

13. Używać wyłącznie sprzętu dodatkowego i akcesoriów zgodnie z zaleceniami producenta.



14. Używać jedynie zalecanych przez producenta lub znajdujących się w zestawie wózków, stojaków, statywów, uchwytów i stołów. W przypadku

posługiwania się wózkiem należy zachować szczególną ostrożność w trakcie przewożenia zestawu, aby uniknąć niebezpieczeństwa potknięcia się i zranienia.

15. W trakcie burzy oraz na czas dłuższego nieużywania urządzenia należy wyjąć wtyczkę z gniazdka sieciowego.

16. Wykonywanie wszelkich napraw należy zlecać jedynie wykwalifikowanym pracownikom serwisu. Przeprowadzenie przeglądu technicznego staje się konieczne, jeśli urządzenie zostało uszkodzone w jakikolwiek sposób (dotyczy to także kabla sieciowego lub wtyczki), jeśli do wnętrza urządzenia dostały się przedmioty lub ciecz, jeśli urządzenie wystawione było na działanie deszczu lub wilgoci, jeśli urządzenie nie funkcjonuje poprawnie oraz kiedy spadło na podłogę.



17. Prawidłowa utylizacja produktu: Ten symbol wskazuje, że tego produktu nie należy wyrzucać razem ze zwykłymi odpadami domowymi, tylko zgodnie z dyrektywą w sprawie zużytego sprzętu elektrycznego

i elektronicznego (WEEE) (2012/19/EU) oraz przepisami krajowymi. Niniejszy produkt należy przekazać do autoryzowanego punktu zbiórki zużytego sprzętu elektrycznego i elektronicznego. Niewłaściwe postępowanie z tego typu odpadami może wywołać szkodliwe działanie na środowisko naturalnej i zdrowie człowieka z powodu potencjalnych substancji niebezpiecznych zaliczanych jako zużyty sprzęt elektryczny i elektroniczny. Jednocześnie, Twój wkład w prawidłową utylizację niniejszego produktu przyczynia się do oszczędniejszego wykorzystywania zasobów naturalnych. Szczegółowych informacji o miejscach, w których można oddawać zużyty sprzęt do recyklingu, udzielają urzędy miejskie, przedsiębiorstwa utylizacji odpadów lub najbliższy zakład utylizacji odpadów.

18. Nie instaluj w ograniczonej przestrzeni, takiej jak półka na książki lub podobny zestaw.

19. Nie stawiaj na urządzeniu źródeł otwartego ognia, takich jak zapalone świece.

20. Należy pamiętać o środowiskowych aspektach utylizacji baterii. Baterie należy utylizować w punkcie zbiórki baterii.

21. To urządzenie może być używane w klimacie tropikalnym i umiarkowanym do 35°C.



### 22. Ostrzeżenie

Nie połyskaj baterii. Zagrożenie oparzeń chemicznych.

Ten produkt zawiera baterię pastylkową. Jeśli bateria zostanie połknięta lub włożona w dowolne miejsce na cieple, może spowodować poważne lub śmiertelne oparzenia wewnętrzne w ciągu 2 godzin lub mniej i spowodować śmierć.

Trzymaj nowe oraz zużyte baterie poza zasięgiem dzieci.

Jeśli komora baterii nie zamyka się szczelnie, zaprzestań używania produktu i trzymaj go poza zasięgiem dzieci.

Jeśli sądzisz, że mogło nastąpić połknięcie baterii lub włożenie jej w dowolne miejsce na cieple, natychmiast wezwij wsparcie medyczne.

Wymiana baterii na niepoprawny typ może uszkodzić zabezpieczenie! Należy wymieniać baterię tylko na ten sam lub jednakowy typ.

Zagrożenie pożarem lub wybuchem, jeśli bateria zostanie wymieniona na niepoprawny typ.

Wrzucenie baterii do ognia lub gorącego piekarnika, albo mechaniczne zmiażdżenie lub rozcięcie baterii może spowodować wybuch.

Pozostawienie baterii w środowisku o skrajnie wysokiej temperaturze może spowodować wybuch lub wyciek łatwopalnej cieczy lub gazu.

Bateria poddana skrajnie niskiemu ciśnieniu powietrza może spowodować wybuch lub wyciek łatwopalnej cieczy lub gazu.

Należy zwrócić uwagę na aspekt środowiskowy utylizacji baterii.



### 23. Ostrzeżenie

Baterie (akumulator lub zainstalowane baterie) nie mogą być wystawiane na działanie nadmiernego ciepła, takiego jak światło słoneczne, ogień lub tym podobne.

## ZASTRZEŻENIA PRAWNE

Music Tribe nie ponosi odpowiedzialności za jakiegokolwiek straty, które mogą ponieść osoby, które polegają w całości lub w części na jakimkolwiek opisie, fotografii lub oświadczeniu zawartym w niniejszym dokumencie. Specyfikacje techniczne, wygląd i inne informacje mogą ulec zmianie bez powiadomienia. Wszystkie znaki towarowe są własnością ich odpowiednich właścicieli. Midas, Klark Teknik, Lab Gruppen, Lake, Tannoy, Turbosound, TC Electronic, TC Helicon, Behringer, Bugera, Aston Microphones i Coolaudio są znakami towarowymi lub zastrzeżonymi znakami towarowymi firmy Music Tribe Global Brands Ltd. © Music Tribe Global Brands Ltd. 2023 Wszystkie prawa zastrzeżone.

## OGRANICZONA GWARANCJA

Aby zapoznać się z obowiązującymi warunkami gwarancji i dodatkowymi informacjami dotyczącymi ograniczonej gwarancji Music Tribe, zapoznaj się ze wszystkimi szczegółami w trybie online pod adresem [community.musictribe.com/pages/support#warranty](https://community.musictribe.com/pages/support#warranty).

# PK112A/PK115A Controls

EN

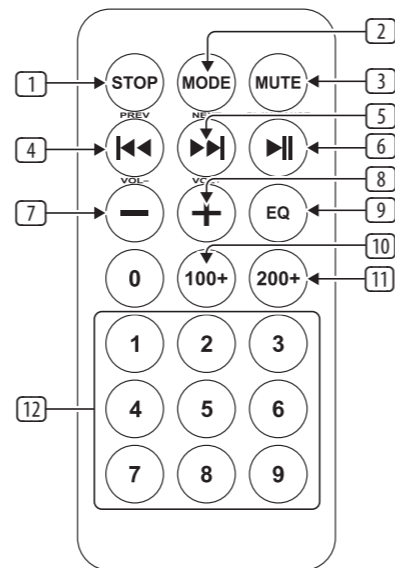
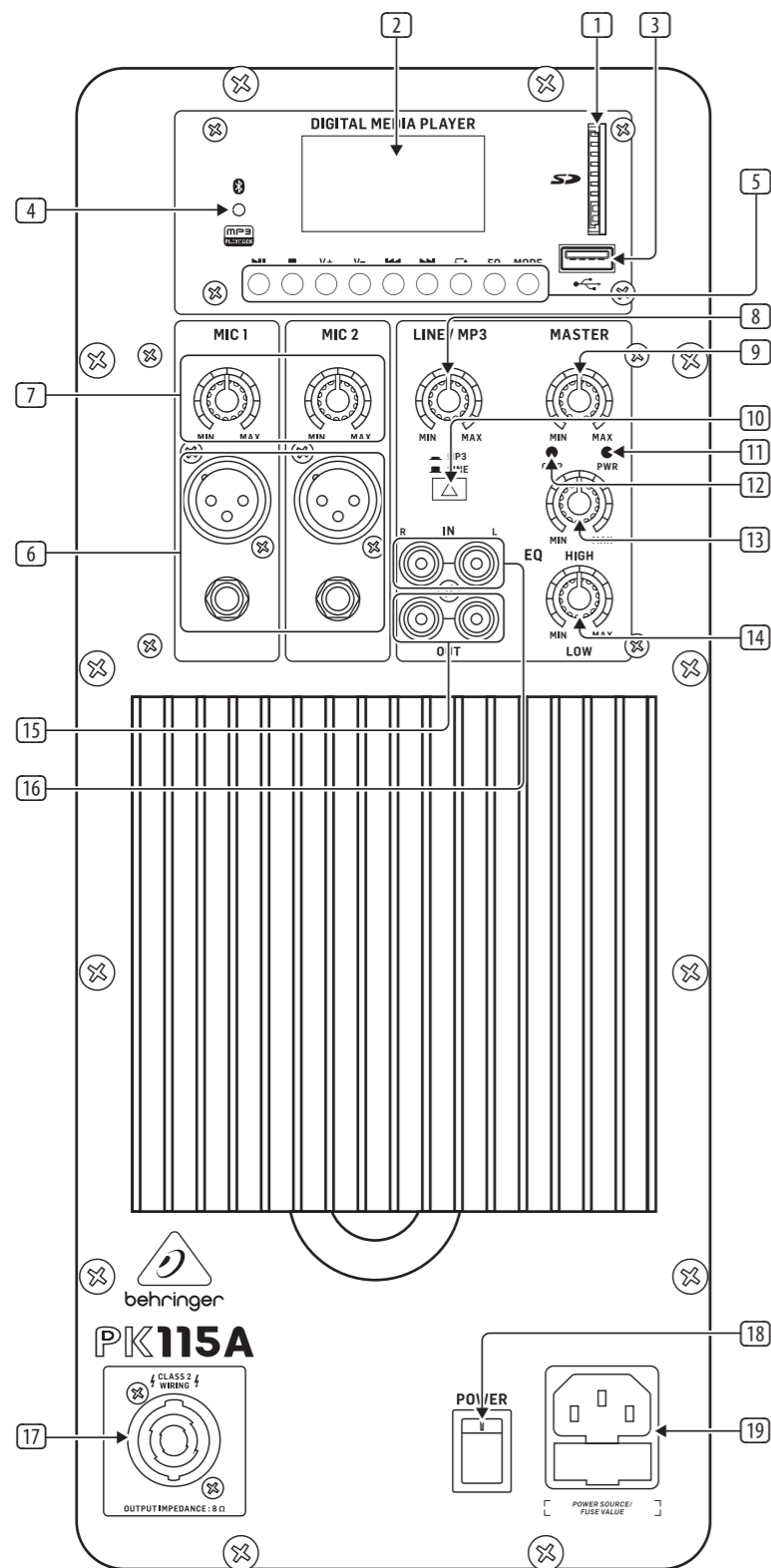

## EN Step 1: Controls

- 1 **SD/MMC** slot allows you to play back digital audio files stored on SD (Secure Digital) or MMC (MultiMedia Card) flash memory cards.
- 2 **LED DISPLAY** shows the current file and playback settings.
- 3 **USB** input allows you to play back audio files stored on a USB stick.
- 4 **INFRARED RECEIVER** connects to the remote control.
- 5 **DIGITAL MEDIA PLAYER** for USB and SD/MMC offers the following playback controls:

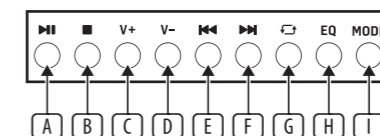

- A. **PLAY/PAUSE:** Press to play, pause or search.
- B. **STOP PLAYBACK:** Press to stop audio playback.
- C. **VOLUME UP:** Press to increase the MP3 playback volume.
- D. **VOLUME DOWN:** Press to decrease the MP3 playback volume.
- E. **BACK:** Press once to move to the previous song or folder.
- F. **FORWARD:** Press once to move to the next song or folder.
- G. **REPEAT:** Press to select between One, Random, Folder or All repeat modes.
- H. **EQ:** Press to activate the EQ function and choose between EQ presets: Normal (NOR), Pop (POP), Rock (ROC), Jazz (JAZ), Classical (CLA) and Country (CUN).
- I. **MODE:** Press to choose between the USB jack or SD/MMC/BLUETOOTH slot as the source for MP3 playback.

- 6 **MIC 1/2** jacks accept audio signals from devices using cables using XLR, balanced 1/4" TRS or unbalanced 1/4" TS connectors.
- 7 **MIC 1/2** knobs control the input level for the MIC 1/2 jacks.
- 8 **LINE/MP3** knob controls the volume level for the LINE IN signal and the MP3 signal.
- 9 **MASTER** level control adjusts the final speaker volume.
- 10 **MP3/LINE** switch toggles between the MP3 player or LINE IN audio sources.
- 11 **PWR LED** lights up when the audio system is connected to power and switched on.

- 12 **CLIP LED** lights up to indicate the internal limiter is responding to signal peaks.
- 13 **TREBLE** knob adjusts the level of treble frequencies for the speaker unit.
- 14 **BASS** knob adjusts the level of bass frequencies for the speaker unit.
- 15 **LINE OUT** connections send out an unbalanced stereo signal to external devices using audio cables with RCA connectors.
- 16 **LINE IN** connections accept unbalanced stereo signals from external devices using audio cables with RCA connectors.
- 17 **EXTENSION OUTPUT** allows you to connect and drive an additional speaker cabinet (min. 8 Ω total load) using speaker cables with professional twist-locking connectors.
- 18 **POWER** switch turns the unit on and off.

**!** Before turning on the audio system, all level controls must be set to minimum. Once the system is turned on, slowly increase input levels to help prevent damage to the speaker and amplifier.

- 19 **AC INPUT** socket accepts the included IEC power cable.

### Remote Control

- 1 **STOP** button turns the Digital Media Player on and off.
- 2 **MODE** button switches between USB and SD/MMC/Bluetooth as the source for playback.
- 3 **MUTE** button mutes the sound.
- 4 **BACK** button skips back to the previous track.
- 5 **FORWARD** button skips ahead to the next track.
- 6 **PLAY/PAUSE** button starts and stops playback of audio files.
- 7 **VOL-** button decreases the volume when pressed.
- 8 **VOL+** button increases the volume when pressed.
- 9 **EQ** button activates the EQ function and chooses between EQ presets: Normal (NOR), Pop (POP), Rock (ROC), Jazz (JAZ), Classical (CLA) and Country (CUN).
- 10 **100+** button jumps ahead by 100 tracks.
- 11 **200+** button jumps ahead by 200 tracks.
- 12 **NUMERIC KEYPAD** allows you to enter values for various functions.

# PK112A/PK115A Controls

## ES Paso 1: Controles

- 1 La toma **SD/MMC** le permite reproducir ficheros de audio digital almacenados en tarjetas de memoria flash SD (Secure Digital) o MMC (MultiMedia Card).
- 2 La **PANTALLA LED** le muestra los ajustes activos DSP y de reproducción.
- 3 La entrada **USB** le permite reproducir ficheros audio almacenados en un pendrive USB.
- 4 **RECEPTOR DE INFRARROJOS** permite la conexión al mando a distancia.
- 5 La **DIGITAL MEDIA PLAYER** para USB y SD/MMC le ofrece los siguientes controles de reproducción:

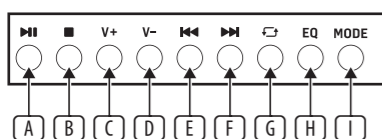

- A. **REPRODUCCIÓN/PAUSA:** Púlselo para activar la reproducción o pausa, o para buscar.
- B. **DETENER LA REPRODUCCIÓN:** Presione para detener la reproducción de audio.
- C. **SUBIR VOLUMEN:** Presione para aumentar el volumen de reproducción de MP3.
- D. **BAJAR VOLUMEN:** Presione para disminuir el volumen de reproducción de MP3.
- E. **ATRÁS:** Púlselo una vez para desplazarse a la canción o emisora FM anterior. Manténgalo pulsado para reducir el volumen digital.
- F. **ADELANTE:** Púlselo una vez para desplazarse a la canción o emisora FM siguiente. Manténgalo pulsado para aumentar el volumen digital.
- G. **REPETICIÓN:** Púlselo para elegir los modos de repetición One (uno), Random (aleatorio), Folder (carpeta) o All (completo).
- H. **EQ:** Pulse este botón para activar la función EQ y elegir entre estos presets EQ: Normal (NOR), Pop (POP), Rock (ROC), Jazz (JAZ), Clásica (CLA) y Country (CUN).

- I. **MODE:** Pulse este botón para elegir entre la toma USB o el SD/MMC/BLUETOOTH como fuente para la reproducción MP3.
- 6 Las tomas **MIC 1/2** aceptan señales de entrada a través de conectores XLR, TRS de 6,3 mm balanceados o TS de 6,3 mm no balanceados.
- 7 **MIC 1/2** knobs control the input level for the MIC 1/2 jacks.
- 8 El mando **LINE/MP3** controla el nivel de volumen para la señal LINE IN y la señal MP3.
- 9 El control de nivel **MASTER** ajusta el volumen final del altavoz.
- 10 El interruptor **MP3/LINE** alterna entre el reproductor de MP3 o las fuentes de audio LINE IN.
- 11 El piloto **PWR** se ilumina cuando el sistema audio esté conectado a la corriente y en funcionamiento (encendido).
- 12 El piloto **CLIP** se ilumina para indicar que el limitador interno está respondiendo a los picos de señal.
- 13 El mando **HIGH** ajusta el nivel de las frecuencias agudas de la unidad de altavoz.
- 14 El mando **LOW** ajusta el nivel de las frecuencias graves de la unidad de altavoz.
- 15 Las conexiones **LINE OUT** envían una señal estéreo no balanceada a dispositivos externos utilizando cables de audio con conectores RCA.
- 16 Las conexiones **LINE IN** aceptan señales estéreo no balanceadas de dispositivos externos que usan cables de audio con conectores RCA.
- 17 **EXTENSION OUTPUT** le permite conectar y manejar un gabinete de altavoces adicional (carga total mínima de 8 Ω) utilizando cables de altavoz con conectores profesionales de bloqueo por giro.
- 18 El interruptor **POWER** le permite encender y apagar la unidad.
- 19 La toma **AC INPUT** le permite conectar el cable de alimentación IEC incluido.



Antes de poner en marcha su sistema audio, coloque al mínimo todos los controles de nivel. Una vez que haya encendido el sistema, suba lentamente los niveles de entrada de cara a evitar daños en su altavoz y amplificador.

## Mando a distancia

- 1 El botón **STOP** le permite encender y apagar el reproductor de soportes digitales (Digital Media Player).
- 2 El botón **MODE** le permite cambiar entre USB y SD/MMC/BLUETOOTH como fuente para la reproducción.
- 3 El botón **MUTE** anula (mute) el sonido.
- 4 El botón **BACK** le permite saltar al principio de la pista anterior.
- 5 El botón **FORWARD** le permite saltar al principio de la pista siguiente.
- 6 El botón **PLAY/PAUSE** pone en marcha y detiene la reproducción de los ficheros audio.
- 7 Cada pulsación del botón **VOL-** reduce el volumen.
- 8 Cada pulsación del botón **VOL+** aumenta el volumen.
- 9 El botón **EQ** activa la función EQ y le permite elegir entre los presets EQ: Normal (NOR), Pop (POP), Rock (ROC), Jazz (JAZ), Clásica (CLA) y Country (CUN).
- 10 El botón **100+** le permite saltar hasta 100 pistas a la vez.
- 11 El botón **200+** le permite saltar hasta 200 pistas a la vez.
- 12 El **TECLADO NUMÉRICO** le permite introducir directamente valores para distintas funciones.

## FR Etape 1: Réglages

- 1 Le connecteur SD/MMC permet de lire des fichiers audio stockés sur une carte mémoire SD (Secure Digital) ou MMC (MultiMedia Card).
- 2 **L'ECRAN LED** indique l'état des réglages en cours du DSP et des fonctions de lecture.
- 3 L'entrée **USB** permet de lire des fichiers audio stockés sur une clé USB.
- 4 Le **RÉCEPTEUR INFRAROUGE** reçoit le signal de la télécommande.
- 5 La **DIGITAL MEDIA PLAYER** permet d'utiliser les fonctionnalités de lecture suivantes sur les fichiers de vos périphériques de stockage USB et SD/MMC :

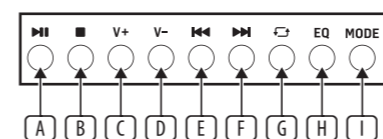

- A. **LECTURE/PAUSE:** Permet de lancer la lecture, de mettre la lecture en pause ou de rechercher.
- B. **ARRÊTER LA LECTURE:** Appuyez pour arrêter la lecture audio.
- C. **VOLUME UP:** Appuyez pour augmenter le volume de lecture MP3. Appuyez pour augmenter le volume de lecture MP3.
- D. **VOLUME DOWN:** Appuyez pour diminuer le volume de lecture MP3.
- E. **PRÉCÉDENT:** Permet de passer au morceau précédent ou à la station de radio FM précédente. Maintenez le bouton enfoncé pour diminuer le volume des fichiers audio.
- F. **SUIVANT:** Permet de passer au morceau suivant ou à la station de radio FM suivante. Maintenez le bouton enfoncé pour augmenter le volume des fichiers audio.
- G. **REPÉTITION:** Permet de sélectionner l'un des modes de répétition disponibles (une seule répétition, aléatoire, fichiers du dossier ou tous les fichiers).
- H. **EQ:** Appuyez sur ce bouton pour activer la fonction EQ et sélectionner un des presets d'égalisation : Normal (NOR), Pop (POP), Rock (ROC), Jazz (JAZ), Classique (CLA) ou Country (CUN).

- I. **MODE:** Appuyez sur ce bouton afin de sélectionner USB ou SD/MMC/BLUETOOTH comme source pour la lecture des MP3.
- 6 L'entrée **MIC 1/2** est compatible avec les connecteurs symétriques XLR ou Jack 6,35 mm TRS ainsi que les connecteurs asymétriques Jack 6,35 mm mono.
- 7 **MIC 1/2** permet de régler le niveau d'entrée du connecteur combiné MIC 1/2.
- 8 Le bouton **LINE/MP3** contrôle le niveau de volume du signal AUX IN et du signal MP3/LINE IN.
- 9 **MASTER** permet de régler le volume général de l'enceinte.

- 10 Le commutateur **MP3/LINE** bascule entre le lecteur MP3 ou les sources audio LINE IN.
- 11 La LED **PWR** s'allume lorsque le système audio est connecté à une source d'alimentation et est mis sous tension.
- 12 La LED **CLIP** s'allume pour indiquer que le limiteur interne agit sur des pics de signal.
- 13 **HIGH** permet de régler les hautes fréquences de l'enceinte.
- 14 **LOW** permet de régler les basses fréquences de l'enceinte.
- 15 Les connexions **LINE OUT** envoient un signal stéréo asymétrique aux périphériques externes à l'aide de câbles audio avec connecteurs RCA.
- 16 Les connexions **LINE IN** acceptent les signaux stéréo asymétriques de périphériques externes à l'aide de câbles audio avec connecteurs RCA.
- 17 **EXTENSION OUTPUT** vous permet de connecter et de piloter une enceinte supplémentaire (charge totale min. 8 Ω) à l'aide de câbles pour haut-parleurs dotés de connecteurs professionnels à verrouillage par torsion.
- 18 L'interrupteur **POWER** permet de mettre l'appareil sous/hors tension.



Avant de mettre votre système audio sous tension, assurez-vous que tous les réglages de niveau soient au minimum. Une fois l'appareil sous tension, montez doucement les niveaux d'entrée afin d'éviter d'endommager les haut-parleurs et l'ampli.

- 19 L'embase **AC INPUT** permet de connecter le cordon secteur IEC fourni.

## Télécommande

- 1 Le bouton **STOP** permet d'activer/désactiver le lecteur média.
- 2 Le bouton **MODE** permet de sélectionner USB ou SD/MMC/BLUETOOTH comme source de lecture.
- 3 Le bouton **MUTE** permet de couper le son.
- 4 Le bouton **BACK** permet de revenir à la piste précédente.
- 5 Le bouton **FORWARD** permet de passer à la piste suivante.
- 6 Le bouton **PLAY/PAUSE** permet de lancer et d'arrêter la lecture des fichiers audio.
- 7 Le bouton **VOL-** permet de diminuer le volume.
- 8 Le bouton **VOL+** permet d'augmenter le volume.
- 9 Le bouton **EQ** permet d'activer la fonction EQ et de sélectionner un preset d'égalisation : Normal (NOR), Pop (POP), Rock (ROC), Jazz (JAZ), Classique (CLA) ou Country (CUN).
- 10 Le bouton **100+** permet d'avancer de 100 pistes.
- 11 Le bouton **200+** permet d'avancer de 200 pistes.
- 12 Le **PAVÉ NUMÉRIQUE** permet d'entrer des valeurs pour différentes fonctions.

ES

FR



# PK112A/PK115A Controls

## DE Schritt 1: Bedienelemente

- 1 **SD/MMC-Buchse:** Zum Abspielen digitaler Audiodateien, die auf SD (Secure Digital)- oder MMC (MultiMedia Card)-Flash Memory Cards gespeichert sind.
- 2 **LED-DISPLAY:** Zeigt die aktuellen DSP- und Wiedergabe-Einstellungen.
- 3 **USB-Eingang:** Zum Abspielen von Audiodateien, die auf einem USB-Stick gespeichert sind.
- 4 **INFRAROT-EMPFÄNGER** verbindet sich mit der Fernbedienung.
- 5 **DIGITAL MEDIA PLAYER:** Bietet für USB und SD/MMC folgende Wiedergabe-Funktionen:

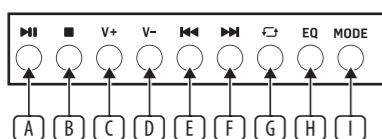

- A. **PLAY/PAUSE:** Drücken, um Audiomaterial abzuspielen, zu pausieren oder nach UKW-Radiokanälen zu suchen.
- B. **WIEDERGABE BEENDEN:** Drücken Sie diese Taste, um die Audiowiedergabe zu beenden.
- C. **LAUTER:** Drücken Sie diese Taste, um die Lautstärke der MP3-Wiedergabe zu erhöhen.
- D. **LAUTSTÄRKE RUNTER:** Drücken Sie diese Taste, um die Lautstärke der MP3-Wiedergabe zu verringern.
- E. **ZURÜCK:** Einmal drücken, um zum vorherigen Song oder zur vorherigen UKW-Station zu wechseln. Gedrückt halten, um die digitale Lautstärke zu verringern.
- F. **ADELANTE:** Púlselo una vez para desplazarse a la canción o emisora FM siguiente. Manténgalo pulsado para aumentar el volumen digital.
- G. **REPEAT:** Drücken, um zwischen den Wiederholungs-Modi „Einmal“, „Zufällig“, „Ordner“ oder „Alles“ zu wählen.
- H. **EQ:** Drücken Sie diese Taste, um die EQ-Funktion zu aktivieren und zwischen folgenden EQ-Presets zu wählen: Normal (NOR), Pop (POP), Rock (ROC), Jazz (JAZ), Classical (CLA) und Country (CUN).

- I. **MODE:** Drücken Sie diese Taste, um zwischen der USB-Buchse und SD/MMC/BLUETOOTH als Quelle für die MP3-Wiedergabe zu wählen.
- 6 **MIC 1/2:** Diese Buchsen akzeptieren Eingangssignale, die über XLR-, symmetrische 6,3 mm TRS- oder unsymmetrische 6,3 mm TS-Stecker empfangen werden.
- 7 **MIC 1/2:** Steuert den Eingangspegel für die MIC 1/2-Buchse.
- 8 **LINE/MP3-Regler:** Regeln Sie den Lautstärkepegel für das LINE IN-Signal und das MP3-Signal.
- 9 **MASTER:** Steuert die endgültige Lautstärke der Lautsprecher.
- 10 **MP3/LINE-Schalter:** Umschalten zwischen MP3-Player oder LINE IN-Audioquellen.
- 11 **NETZANZEIGE-LED:** Leuchtet, wenn das Audiosystem ans Stromnetz angeschlossen und eingeschaltet ist.
- 12 **CLIP-LED:** Leuchtet, wenn der integrierte Limiter auf Signalspitzen reagiert.
- 13 **HIGH-Regler:** Steuert den Pegel der hohen Frequenzen für das Lautsprechersystem.
- 14 **LOW-Regler:** Steuert den Pegel der tiefen Frequenzen für das Lautsprechersystem.
- 15 **LINE OUT-Anschlüsse:** Senden Sie ein unsymmetrisches Stereosignal über Audiokabel mit Cinch-Anschlüssen an externe Geräte.
- 16 **LINE IN-Buchse:** Leiten Sie Audio von externen Geräten (MP3-Player, Smartphones, Tablets usw.) über Kabel mit 1/8"-Stereoverbindungen ein.
- 17 **EXTENSION OUTPUT-Buchse:** Schließen Sie eine zusätzliche Lautsprecherbox (min. 8 Ω Gesamtlast) mit Lautsprecherkabeln mit professionellen Twist-Lock-Steckern an und versorgen Sie sie mit Strom.
- 18 **POWER-Schalter:** Schaltet das Gerät ein/aus.

Bevor Sie das Audiosystem einschalten, müssen Sie alle Pegelregler ganz zurückdrehen. Nachdem Sie das System eingeschaltet haben, erhöhen Sie die Eingangspegel langsam, um Lautsprecher und Verstärker nicht zu beschädigen.

- 19 **AC INPUT-Buchse:** Zum Anschließen des mitgelieferten IEC-Netzkabels.

## Fernbedienung

- 1 **STOP-Taste** schaltet den Digital Media Player ein und aus.
- 2 **MODE-Taste** schaltet zwischen USB und SD/MMC/BLUETOOTH als Wiedergabequelle um.
- 3 **MUTE-Taste** schaltet das Signal stumm.
- 4 **BACK-Taste** springt zurück zum vorherigen Track.
- 5 **FORWARD-Taste** springt vor zum nächsten Track.
- 6 **PLAY/PAUSE-Taste** startet und stoppt die Wiedergabe von Audiodateien.
- 7 **VOL(-)-Taste** verringert die Lautstärke.
- 8 **VOL(+)-Taste** erhöht die Lautstärke.
- 9 **EQ-Taste** aktiviert die EQ-Funktion und wählt zwischen folgenden EQ-Presets: Normal (NOR), Pop (POP), Rock (ROC), Jazz (JAZ), Classical (CLA) und Country (CUN).
- 10 **100(+)-Taste** springt um 100 Tracks vor.
- 11 **200(+)-Taste** springt um 200 Tracks vor.
- 12 **ZAHLENBLOCK** zur Eingabe von Werten für verschiedene Funktionen.

## PT Passo 1: Controles

- 1 O jack **SD/MMC** permite a reprodução de arquivos de áudio digitais armazenados em cartões de memória flash SD (Secure Digital) ou MMC (MultiMedia Card).
  - 2 **LED DISPLAY** exibe o DSP e configuração de reprodução.
  - 3 A entrada **USB** permite a reprodução de arquivos de áudio armazenados em um pen drive USB.
  - 4 **INFRARED RECEIVER** conecta ao controle remoto.
  - 5 **DIGITAL MEDIA PLAYER** para USB e SD/MMC fornece os controles de reprodução a seguir:
- 
- A. **PLAY/PAUSE:** Aperte para tocar, pausar ou buscar estações de rádio FM.
  - B. **STOP PLAYBACK:** Pressione para parar a reprodução do áudio.
  - C. **VOLUME UP:** Pressione para aumentar o volume da reprodução de MP3.
  - D. **VOLUME DOWN:** Pressione para diminuir o volume da reprodução de MP3.
  - E. **BACK:** Aperte uma vez para mudar para a canção ou estação FM anterior. Aperte e segure para diminuir o volume digital.
  - F. **FORWARD:** Aperte uma vez para mudar para a próxima canção ou estação FM. Aperte e segure para aumentar o volume digital. REPEAT: Press to select between One, Random, Folder or All repeat modes.
  - G. **REPEAT:** Aperte para selecionar modos de repetição One, Random, Folder ou All.
  - H. **EQ:** Aperte para ativar a função EQ e escolher dentre os presets EQ: Normal (NOR), Pop (POP), Rock (ROC), Jazz (JAZ), Classical (CLA) e Country (CUN).
  - I. **MODE:** Aperte para escolher o jack USB ou SD/MMC/BLUETOOTH como fonte de reprodução de MP3.
- 6 Os jacks **MIC 1/2** aceitam sinais de entrada usando conectores XLR, TRS de 1/4" ou TRS de 1/8" não balanceados.

- 7 **MIC 1/2** controla o nível de entrada do jack combo MIC 1/2.
- 8 O botão **LINE/MP3** controla o nível do volume do sinal LINE IN e do sinal MP3.
- 9 O controle de níveis **MASTER** ajusta o volume de alto-falante final.
- 10 A chave **MP3/LINE** alterna entre o MP3 player ou as fontes de áudio LINE IN.
- 11 O LED **PWR** acende quando o sistema de áudio é conectado à alimentação e ligado.
- 12 O LED **CLIP** acende para indicar que o limitador interno está respondendo a picos de sinais.
- 13 O botão **HIGH** ajusta o nível de frequências agudas da unidade alto-falante.
- 14 O botão **LOW** ajusta o nível de frequências graves da unidade alto-falante.
- 15 As conexões **LINE OUT** enviam um sinal estéreo desequilibrado para dispositivos externos usando cabos de áudio com conectores RCA.
- 16 As conexões **LINE IN** aceitam sinais estéreo desbalanceados de dispositivos externos usando cabos de áudio com conectores RCA.
- 17 A **EXTENSION OUTPUT** permite conectar e acionar um gabinete de alto-falante adicional (mínimo de 8 load carga total) usando cabos de alto-falante com conectores profissionais de travamento por torção.
- 18 O botão **POWER** liga e desliga a unidade.

Antes de ligar o sistema de áudio, todos os controles de nível devem estar ajustados no mínimo. Quando o sistema estiver ligado, aumente os níveis de entradas aos poucos para evitar danos ao alto-falante e amplificador.

- 19 O jack **AC INPUT** aceita o cabo de alimentação IEC incluso.

## Controle Remoto

- 1 O botão **STOP** liga e desliga o Digital Media Player.
- 2 O botão **MODE** comuta entre USB e SD/MMC/BLUETOOTH como fontes de reprodução.
- 3 O botão **MUTE** habilita o modo mudo do som.
- 4 O botão **BACK** volta para a faixa anterior.
- 5 O botão **FORWARD** salta para a próxima faixa.
- 6 O botão **PLAY/PAUSE** inicia e para a reprodução de arquivos de áudio.
- 7 O botão **VOL-** diminui o volume quando apertado.
- 8 O botão **VOL+** aumenta o volume quando apertado.
- 9 O botão **EQ** ativa a função EQ e permite a escolha dentre os presets EQ: Normal (NOR), Pop (POP), Rock (ROC), Jazz (JAZ), Classical (CLA) e Country (CUN).
- 10 O botão **100+** salta 100 faixas adiante.
- 11 O botão **200+** salta 200 faixas adiante.
- 12 **NUMERIC KEYPAD** permite a inserção de valores para várias funções.

DE

PT

# PK112A/PK115A Controls

## IT Passo 1: Controlli

- 1 La presa **SD/MMC** consente di riprodurre file audio digitali memorizzati su schede di memoria flash SD (Secure Digital) o MMC (MultiMedia Card).
- 2 Il **DISPLAY LED** mostra le impostazioni DSP e di riproduzione attive.
- 3 L'ingresso **USB** consente di riprodurre file audio memorizzati su un'unità flash USB.
- 4 **RICEVITORE INFRAROSSI**: collegamento al telecomando.
- 5 La **DIGITAL MEDIA PLAYER** per USB e SD / MMC offre i seguenti controlli di riproduzione:

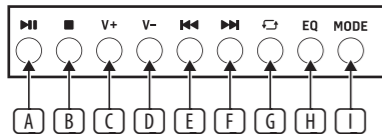

- A. **PLAY/PAUSE**: Premere per attivare la riproduzione o la pausa o per cercare.
- B. **STOP RIPRODUZIONE**: Premere per interrompere la riproduzione audio.
- C. **VOLUME SU**: Premere per aumentare il volume di riproduzione MP3.
- D. **VOLUME INFERIORE**: Premere per ridurre il volume della riproduzione MP3.
- E. **BACK**: premere una volta per scorrere fino al brano o alla stazione FM precedente. Tenere premuto per ridurre il volume digitale.
- F. **AVANTI**: premere una volta per scorrere fino al brano o alla stazione FM successiva. Tenere premuto per aumentare il volume digitale.
- G. **RIPETI**: premere per scegliere le modalità di ripetizione Uno (uno), Casuale (casuale), Cartella (cartella) o Tutto (completo).
- H. **EQ**: premere per attivare la funzione EQ e scegliere fra i preset: Normal (NOR), Pop (POP), Rock (ROC), Jazz (JAZ), Classica (CLA) e Country (CUN).
- I. **MODE**: premere per scegliere la sorgente MP3 fra USB e SD/MMC/BLUETOOTH.

- 6 Il jacks **MIC 1/2** accettano segnali di ingresso tramite XLR, connettori TRS bilanciati da 6,3 mm o TS non bilanciati da 6,3 mm.
- 7 **MIC 1/2** controlla il livello di ingresso ricevuto nel jacks MIC 1/2.
- 8 La manopola **LINE/MP3** controlla il livello del volume per il segnale LINE IN e il segnale MP3.
- 9 Il controllo di livello **MASTER** regola il volume finale dell'altoparlante.
- 10 L'interruttore **MP3/LINE** commuta tra il lettore MP3 o le sorgenti audio LINE IN.
- 11 La spia **PWR** si illumina quando il sistema audio è collegato all'alimentazione e in funzione (accesso).
- 12 La spia **CLIP** si illumina per indicare che il limitatore interno sta rispondendo ai picchi di segnale.
- 13 La manopola **HIGH** regola il livello delle alte frequenze del diffusore.
- 14 La manopola **LOW** regola il livello delle frequenze dei bassi del diffusore.
- 15 Le connessioni **LINE OUT** inviano un segnale stereo sbilanciato a dispositivi esterni utilizzando cavi audio con connettori RCA.
- 16 Le connessioni **LINE IN** accettano segnali stereo sbilanciati da dispositivi esterni che utilizzano cavi audio con connettori RCA.
- 17 **EXTENSION OUTPUT** consente di collegare e utilizzare un cabinet per altoparlanti aggiuntivo (carico totale minimo di 8 Ω) utilizzando cavi per altoparlanti con connettori di blocco a rotazione professionali.
- 18 L'interruttore **POWER** consente di accendere e spegnere l'unità.



Prima di avviare il sistema audio, impostare tutti i controlli di livello al minimo. Dopo aver acceso il sistema, aumentare lentamente i livelli di ingresso per evitare di danneggiare l'altoparlante e l'amplificatore.

- 19 La presa **AC INPUT** consente di collegare il cavo di alimentazione IEC incluso.

## Telecomando

- 1 **STOP** - tasto per accendere e spegnere il Digital Media Player.
- 2 **MODE** - tasto per commutare la sorgente di ascolto tra USB e SD/MMC/BLUETOOTH.
- 3 **MUTE** - tasto per silenziare l'audio.
- 4 **BACK** - tasto per tornare al brano precedente.
- 5 **FORWARD** - tasto per passare al brano successivo.
- 6 **PLAY/PAUSE** - tasto per avviare/mettere in pausa i file audio.
- 7 **VOL-** - tasto da premere per diminuire il volume.
- 8 **VOL+** - tasto da premere per aumentare il volume.
- 9 **EQ** - tasto per attivare la funzione EQ e scegliere fra i seguenti preset: Normal (NOR), Pop (POP), Rock (ROC), Jazz (JAZ), Classica (CLA) e Country (CUN).
- 10 **100+** - tasto per andare avanti di 100 brani.
- 11 **200+** - tasto per andare avanti di 200 brani.
- 12 **TASTIERINO NUMERICO** - consente di inserire valori per diverse funzioni.

## NL Stap 1: Bediening

- 1 **SD/MMC** sleuf kunt u digitale audiobestanden afspelen die zijn opgeslagen op SD (Secure Digital) of MMC (MultiMedia Card) flash-geheugenkaarten.
- 2 **LED DISPLAY** toont het huidige bestand en de afspelininstellingen.
- 3 **USB** ingang kunt u audiobestanden afspelen die op een USB-stick zijn opgeslagen.
- 4 **INFRARED RECEIVER** maakt verbinding met de afstandsbediening.
- 5 **DIGITAL MEDIA PLAYER** voor USB en SD/MMC biedt de volgende afspelknoppen:
  - A. **PLAY/PAUSE**: Druk op af te spelen, te pauzeren of te zoeken.
  - B. **STOP PLAYBACK**: Druk op om het afspelen van audio te stoppen.
  - C. **VOLUME UP**: Druk op om het MP3-afspeelvolume te verhogen.
  - D. **VOLUME DOWN**: Druk op om het MP3-afspeelvolume te verlagen.
  - E. **BACK**: Druk eenmaal om naar het vorige nummer of de vorige map te gaan.
  - F. **FORWARD**: Druk eenmaal om naar het volgende nummer of de volgende map te gaan.
  - G. **REPEAT**: Druk op om te kiezen tussen één, willekeurig, map of alle herhaalmodi.
  - H. **EQ**: Druk op om de EQ-functie te activeren en kies tussen EQ-presets: Normaal (NOR), Pop (POP), Rock (ROC), Jazz (JAZ), Klassiek (CLA) en Land (CUN).
  - I. **MODE**: Druk hierop om te kiezen tussen de USB-aansluiting of SD/MMC/BLUETOOTH-sleuf als bron voor MP3-weergave.
- 6 **MIC 1/2** jacks accepteren audiosignalen van apparaten die kabels gebruiken met XLR, gebalanceerde ¼" TRS- of ongebalanceerde ¼" TS-connectoren.
- 7 **MIC 1/2** knoppen regelen het ingangsniveau voor de MIC 1/2-aansluitingen.
- 8 **LINE/MP3** knop regelt het volumeniveau voor het LINE IN-sigitaal en het MP3-sigitaal.
- 9 **MASTER** niveauregeling past het uiteindelijke luidsprekervolume aan.
- 10 **MP3/LINE**-schakelaar schakelt tussen de MP3-speler of LINE IN-audiobronnen.

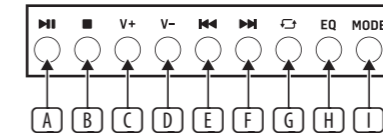

- 11 **PWR LED** licht op wanneer het audiosysteem is aangesloten op de voeding en is ingeschakeld.
- 12 **CLIP LED** licht op om aan te geven dat de interne limiter reageert op signaalpieken.
- 13 **TREBLE** knop past het niveau van de hoge tonen voor de luidsprekereenheid aan.
- 14 **BASS** knop past het niveau van de basfrequenties voor de luidsprekereenheid aan.
- 15 **LINE OUT** verbindingen sturen een ongebalanceerd stereosigitaal naar externe apparaten met behulp van audiokabels met RCA-connectoren.
- 16 **LINE IN** aansluitingen accepteren ongebalanceerde stereosignalen van externe apparaten met audiokabels met RCA-connectoren.
- 17 **EXTENSION OUTPUT** stelt u in staat een extra luidsprekerkast aan te sluiten en aan te sturen (min. 8 Ω totale belasting) met behulp van luidsprekerkabels met professionele twist-locking connectoren.
- 18 **POWER** schakelaar zet het apparaat aan en uit.
- 19 **AC INPUT** aansluiting accepteert de meegeleverde IEC-voedingskabel.



Voordat u het audiosysteem inschakelt, moeten alle niveauregelingen op het minimum worden ingesteld. Zodra het systeem is ingeschakeld, verhoogt u het ingangsniveau langzaam om schade aan de luidspreker en versterker te voorkomen.

## Afstandsbediening

- 1 **STOP** knop zet de Digital Media Player aan en uit.
- 2 **MODE** knop schakelt tussen USB en SD/MMC/Bluetooth als bron voor afspelen.
- 3 **MUTE** knop dempt het geluid.
- 4 **BACK** knop springt terug naar het vorige nummer.
- 5 **FORWARD** toets springt vooruit naar het volgende nummer.
- 6 **PLAY/PAUSE** knop start en stopt het afspelen van audiobestanden.
- 7 **VOL-** knop verlaagt het volume wanneer erop wordt gedrukt.
- 8 **VOL+** knop verhoogt het volume wanneer ingedrukt.
- 9 **EQ** knop activeert de EQ-functie en kiest tussen EQ-presets: Normaal (NOR), Pop (POP), Rock (ROC), Jazz (JAZ), Klassiek (CLA) en Country (CUN).
- 10 **100+** knop springt 100 nummers vooruit.
- 11 **200+** knop springt 200 nummers vooruit.
- 12 **NUMERIC KEYPAD** stelt u in staat waarden voor verschillende functies in te voeren.

# PK112A/PK115A Controls

## SE Steg 1: Kontroller

- SD/MMC** kan du spela upp digitala ljudfiler lagrade på SD (Secure Digital) eller MMC (MultiMedia Card) flashminneskort.
- LED DISPLAY** visar aktuella fil- och uppspelningsinställningar.
- USB** med ingången kan du spela upp ljudfiler som är lagrade på ett USB-minne.
- INFRARED RECEIVER** ansluts till fjärrkontrollen.
- DIGITAL MEDIA PLAYER** för USB och SD/MMC erbjuder följande uppspelningskontroller:

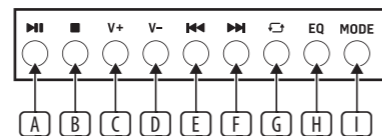

- PLAY/PAUSE:** Tryck för att spela, pausa eller söka.
  - STOP PLAYBACK:** Tryck för att stoppa ljuduppspelning.
  - VOLUME UP:** Tryck för att öka MP3-uppspelningsvolymen.
  - VOLUME DOWN:** Tryck för att minska MP3-uppspelningsvolymen.
  - BACK:** Tryck en gång för att gå till föregående låt eller mapp.
  - FORWARD:** Tryck en gång för att gå till nästa låt eller mapp.
  - REPEAT:** Tryck för att välja mellan lägena En, Slumpmässig, Mapp eller Alla upprepa.
  - EQ:** Tryck för att aktivera EQ-funktionen och välj mellan EQ-förinställningar: Normal (NOR), Pop (POP), Rock (ROC), Jazz (JAZ), Klassisk (CLA) och Country (CUN).
  - MODE:** Tryck för att välja mellan USB-uttaget eller SD/MMC/BLUETOOTH-kortplatsen som källa för MP3-uppspelning.
- MIC 1/2** uttag accepterar ljudsignaler från enheter som använder kablar med hjälp av XLR, balanserade ¼" TRS eller obalanserade ¼" TS-kontakter.
  - MIC 1/2** knapparna styr ingångsnivån för MIC 1/2-uttagen.
  - LINE/MP3** ratten styr volymen för LINE IN-signalen och MP3-signalen.
  - MASTER** nivåkontroll justerar den slutliga högtalarvolymen.
  - MP3/LINE** växlar mellan MP3-spelaren eller LINE IN-ljudkällorna.
  - PWR LED** tänds när ljudsystemet är anslutet till strömmen och påslaget.

- CLIP LED** tänds för att indikera att den interna begränsaren svarar på signaltoppar.
- TREBLE** ratten justerar diskantfrekvensen för högtalarenheten.
- BASS** ratten justerar basfrekvensen för högtalarenheten.
- LINE OUT** anslutningar skickar ut en obalanserad stereosignal till externa enheter med hjälp av ljudkablar med RCA-kontakter.
- LINE IN** anslutningar accepterar obalanserade stereosignaler från externa enheter med ljudkablar med RCA-kontakter.
- EXTENSION OUTPUT** gör att du kan ansluta och driva ytterligare ett högtalarskåp (min. 8 Ω total belastning) med hjälp av högtalarkablar med professionella vridlåsansade kontakter.
- POWER** startar och stänger av enheten.



Innan du startar ljudsystemet måste alla nivåkontroller vara inställda på minimum. När systemet har slagits på ökar du långsamt ingångsnivåerna för att förhindra skador på högtalaren och förstärkaren.

- AC INPUT** uttaget accepterar den medföljande IEC-strömkabeln.

### Fjärrkontroll

- STOP** knappen slår på och av Digital Media Player.
- MODE** knappen växlar mellan USB och SD/MMC/Bluetooth som källa för uppspelning.
- MUTE** knappen stänger av ljudet.
- BACK** knappen hoppar tillbaka till föregående spår.
- FORWARD** knappen hoppar framåt till nästa spår.
- PLAY/PAUSE** startar och stoppar uppspelning av ljudfiler.
- VOL-** knappen sänker volymen när du trycker på den.
- VOL+** knappen ökar volymen när du trycker på den.
- EQ** -knappen aktiverar EQ-funktionen och väljer mellan EQ-förinställningar: Normal (NOR), Pop (POP), Rock (ROC), Jazz (JAZ), Klassisk (CLA) och Country (CUN).
- 100+** knappen hoppar framåt med 100 spår.
- 200+** knappen hoppar framåt med 200 spår.
- NUMERIC KEYPAD** låter dig ange värden för olika funktioner.

## PL Krok 1: Sterowanica

- SD/MMC** O slot permite que você reproduza arquivos de áudio digital armazenados em cartões de memória flash SD (Secure Digital) ou MMC (MultiMedia Card).
- LED DISPLAY** mostra o arquivo atual e as configurações de reprodução.
- USB** entrada permite que você reproduza arquivos de áudio armazenados em um stick USB.
- INFRARED RECEIVER** conecta-se ao controle remoto.
- DIGITAL MEDIA PLAYER** para USB e SD/MMC oferece os seguintes controles de reprodução:

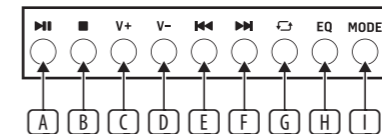

- PLAY/PAUSE:** Pressione para reproduzir, pausar ou pesquisar.
  - STOP PLAYBACK:** Pressione para parar a reprodução de áudio.
  - VOLUME UP:** Pressione para aumentar o volume de reprodução de MP3.
  - VOLUME DOWN:** Pressione para diminuir o volume de reprodução de MP3.
  - BACK:** Pressione uma vez para ir para a música ou pasta anterior.
  - FORWARD:** Pressione uma vez para ir para a próxima música ou pasta.
  - REPEAT:** Pressione para selecionar entre os modos de repetição Um, Aleatório, Pasta ou Todos.
  - EQ:** Pressione para ativar a função EQ e escolher entre as predefinições de EQ: Normal (NOR), Pop (POP), Rock (ROC), Jazz (JAZ), Clássica (CLA) e Country (CUN).
  - MODE:** Pressione para escolher entre o conector USB ou o slot SD/MMC/BLUETOOTH como a fonte de reprodução de MP3.
- MIC 1/2** Os conectores aceitam sinais de áudio de dispositivos que usam cabos usando conectores XLR, TRS de ¼" balanceado ou TS de ¼" não balanceado.
  - MIC 1/2** os botões controlam o nível de entrada para os conectores MIC 1/2.
  - LINE/MP3** O botão giratório controla o nível de volume do sinal LINE IN e do sinal MP3.
  - MASTER** o controle de nível ajusta o volume final do alto-falante.
  - MP3/LINE** A chave E alterna entre o reproduzidor de MP3 ou as fontes de áudio LINE IN.

- PWR LED** acende quando o sistema de áudio é conectado à alimentação e ligado.
- CLIP LED** acende para indicar que o limitador interno está respondendo aos picos do sinal.
- TREBLE** botão ajusta o nível de frequências agudas para a unidade de alto-falante.
- BASS** botão ajusta o nível de frequências graves para a unidade de alto-falante.
- LINE OUT** as conexões enviam um sinal estéreo não balanceado para dispositivos externos usando cabos de áudio com conectores RCA.
- LINE IN** As conexões aceitam sinais estéreo não balanceados de dispositivos externos usando cabos de áudio com conectores RCA.
- EXTENSION OUTPUT** permite que você conecte e conduza um gabinete de alto-falante adicional (min. 8 Ω de carga total) usando cabos de alto-falante com conectores profissionais de travamento giratório.
- POWER** interruptor liga e desliga a unidade.



Antes de ligar o sistema de áudio, todos os controles de nível devem ser ajustados ao mínimo. Assim que o sistema estiver ligado, aumente lentamente os níveis de entrada para ajudar a evitar danos ao alto-falante e ao amplificador.

- AC INPUT** soquete aceita o cabo de alimentação IEC incluído.

### Controle remoto

- STOP** botão liga e desliga o Digital Media Player.
- MODE** O botão alterna entre USB e SD/MMC/Bluetooth como fonte de reprodução.
- MUTE** botão silencia o som.
- BACK** botão volta para a trilha anterior.
- FORWARD** botão D avança para a próxima faixa.
- PLAY/PAUSE** botão inicia e pára a reprodução de arquivos de áudio.
- VOL-** O botão diminui o volume quando pressionado.
- VOL+** botão aumenta o volume quando pressionado.
- EQ** O botão ativa a função EQ e escolhe entre as predefinições de EQ: Normal (NOR), Pop (POP), Rock (ROC), Jazz (JAZ), Clássico (CLA) e Country (CUN).
- 100+** O botão salta 100 faixas à frente.
- Mais de 200** O botão salta 200 faixas à frente.
- NUMERIC KEYPAD** permite inserir valores para várias funções.

SE

PL

# PK112A/PK115A Getting started

## EN Step 2: Getting started

- 1 Place the speaker in your desired location.
- 2 Set all controls as shown: HIGH and LOW EQ knobs to their centered position at 12 o'clock; MIC 1/2, LINE/MP3 and MASTER knobs set to their minimum levels at the full counter-clockwise position.

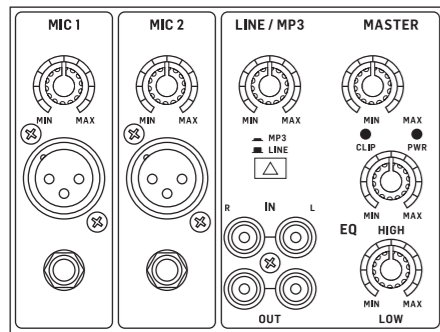

- 3 Make all necessary connections. **DO NOT turn on the power yet.**

- 4 Turn on your audio sources (mixer, microphones, instruments).
  - 5 Turn on your speaker(s) by pressing the POWER switch. The PWR LED will light up.
  - 6 Insert your USB device or SD/MMC flash memory card with digital audio files into their respective USB or SD/MMC connections.
  - 7 Using the controls in the DIGITAL MEDIA PLAYER section, choose a digital audio file from your USB stick or SD/MMC card and begin playback by pressing the PLAY/PAUSE button.
  - 8 Turn the LINE/MP3 control up to around the 50% position.
  - 9 Turn the MASTER knob clockwise until you find a comfortable volume level.
  - 10 For devices connected to the MIC 1/2 XLR and 1/4" jacks, play your analog audio source or speak into your microphone at a normal-to-loud level while adjusting the MIC 1/2 knob for that MIC channel. If the sound distorts, lower the MIC 1/2 knob until the sound cleans up.
  - 11 For devices connected to the stereo LINE IN RCA jacks, first set the device's output level to approximately 50%, and then begin playback.
  - 12 Rotate the LINE/MP3 knob to adjust the volume level for the LINE IN RCA jacks.
- NOTE:** Because the LINE IN jacks and MP3 player share the same LINE/MP3 level knob, you may need to adjust the volume output directly on the external devices to achieve your desired sound balance.
- 13 Make final volume adjustments using the MASTER knob.
  - 14 If necessary, adjust the HIGH and LOW EQ knobs to boost or cut treble and bass frequencies to your taste.

### Using extension speaker cabinets

- 1 Make sure the unit is powered down with the MASTER knob set to the minimum setting at full counter-clockwise.
- 2 Run a speaker cable with professional twist-locking connectors from the EXTENSION OUTPUT jack to the speaker cabinet's input. The twist-locking connector will snap securely into place to prevent accidental disconnection.
- 3 Slowly turn the MASTER knob clockwise while playing back audio until you reach the desired volume level.

 Make sure the total impedance of the extension cabinet(s) is a minimum of 8 Ω.

### Bluetooth pairing

To connect PK112A/PK115A to your Bluetooth device, use the following procedure:

- 1 Press the MODE button to select Bluetooth (bt) mode and activate the Bluetooth pairing process.
- 2 Enable Bluetooth on your Bluetooth audio device.
- 3 Check that your Bluetooth device is searching for a connection.
- 4 Once your device detects your speaker, select PK112A/PK115A from your Bluetooth device's menu.
- 5 Wait until your Bluetooth device shows an active connection.
- 6 Set the output volume on your Bluetooth device to approximately 50%.
- 7 Begin audio playback on your Bluetooth device.
- 8 Use the LINE/MP3 knob to balance the Bluetooth volume with other audio.
- 9 Adjust the MASTER knob to set the desired final volume.

## ES Paso 2: Puesta en marcha

- 1 Coloque el altavoz en la ubicación que quiera.
- 2 Ajuste todos los controles de la siguiente forma: los mandos HIGH y LOW EQ en su posición de muesca central (posición de "las 12 en punto"); MIC 1/2, LINE/MP3 y MASTER ajustados a su nivel mínimo (tope izquierdo).

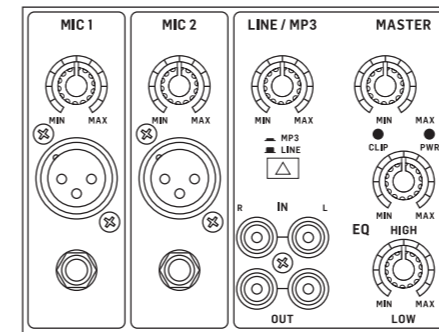

- 3 Realice las conexiones necesarias. **NO ENCIENDA todavía esta unidad.**

- 4 Encienda sus fuentes audio (mezclador, micrófonos, instrumentos).
  - 5 Encienda su altavoz(s) pulsando el interruptor POWER. El piloto PWR se iluminará.
  - 6 Introduzca su dispositivo USB o tarjeta de memoria flash SD/MMC que contenga ficheros audio digitales en su respectiva conexión USB o SD/MMC.
  - 7 Usando los controles de la sección DIGITAL MEDIA PLAYER, elija un fichero audio digital de su pendrive USB o tarjeta SD/MMC y ponga en marcha la reproducción pulsando el botón REPRODUCCIÓN/PAUSA.
  - 8 Suba el control LINE/MP3 hasta que quede más o menos al 50% de su recorrido.
  - 9 Gire la perilla MASTER en sentido horario hasta encontrar un nivel de volumen cómodo.
  - 10 Para los dispositivos conectados al conector MIC 1/2, reproduzca su fuente de audio analógica o hable a su micrófono a un nivel normal a alto mientras ajusta la perilla MIC 1/2. Si el sonido se distorsiona, baje la perilla MIC 1/2 hasta que el sonido se limpie.
  - 11 Para los dispositivos conectados a las tomas estéreo LINE IN RCA, primero configure el nivel de salida del dispositivo en aproximadamente un 50% y luego comience la reproducción.
  - 12 Gire la perilla LINE/MP3 para ajustar el nivel de volumen de las tomas LINE IN RCA.
- NOTA:** Debido a que las tomas LINE IN y la conexión del reproductor de MP3 comparten la misma perilla de nivel LINE/MP3, es posible que deba ajustar la salida de volumen directamente en sus dispositivos de audio externos para lograr el balance de sonido deseado.
- 13 Realice los ajustes del volumen global con el mando MASTER.
  - 14 Si es necesario, ajuste los mandos EQ HIGH y LOW para realzar o cortar a su gusto las frecuencias agudas o graves.

### Cómo usar gabinetes de altavoces de extensión

- 1 Asegúrese de que la unidad esté apagada con la perilla MASTER configurada en la configuración mínima en sentido antihorario completo.
- 2 Conecte un cable de altavoz con conectores profesionales de bloqueo por torsión desde el conector EXTENSION OUTPUT a la entrada del gabinete del altavoz. El conector de bloqueo por giro se ajustará de forma segura en su lugar para evitar la desconexión accidental.
- 3 Gire lentamente la perilla MASTER en el sentido de las agujas del reloj mientras reproduce el audio hasta que alcance el nivel de volumen deseado.

 Asegúrese de que la impedancia total de los gabinetes de extensión sea de un mínimo de 8 Ω.

### Conexión Bluetooth

Para conectar PK112A/PK115A a su dispositivo Bluetooth, utilice el siguiente procedimiento:

- 1 Pulse el botón MODE para elegir el modo Bluetooth (bt) y activar el proceso de pareamiento Bluetooth.
- 2 Habilite Bluetooth en su dispositivo de audio Bluetooth.
- 3 Verifique que su dispositivo Bluetooth esté buscando una conexión.
- 4 Cuando su dispositivo detecte su altavoz, seleccione PK112A/PK115A del menú de su dispositivo Bluetooth.
- 5 Espere hasta que su dispositivo Bluetooth muestre una conexión activa.
- 6 Establezca el volumen de salida en su dispositivo Bluetooth en aproximadamente 50%.
- 7 Comience la reproducción de audio en su dispositivo Bluetooth.
- 8 Use la perilla LINE/MP3 para equilibrar el volumen de Bluetooth con otro audio.
- 9 Ajuste la perilla MASTER para establecer el volumen final deseado.

# PK112A/PK115A Getting started

## FR Etape 2 : Mise en oeuvre

- 1 Placez l'enceinte à l'endroit souhaité.
- 2 Effectuez les réglages comme indiqué : HIGH et LOW en position centrale ; MIC 1/2, LINE/MP3 et MASTER au minimum, complètement tournés à gauche.

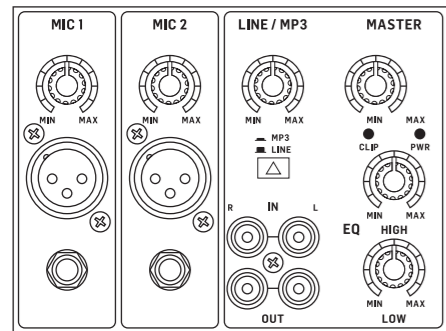

- 3 Effectuez toutes les connexions nécessaires. **NE METTEZ PAS encore l'appareil sous tension.**

- 4 Mettez vos sources audio sous tension (console de mixage, micros, instruments).
  - 5 Mettez votre(vos) enceinte(s) sous tension en appuyant sur l'interrupteur POWER. La LED PWR s'allume.
  - 6 Insérez votre périphérique de stockage USB ou carte mémoire SD/MMC contenant des fichiers audio dans leur connecteur respectif.
  - 7 A l'aide des contrôles de la section DIGITAL MEDIA PLAYER, sélectionnez un fichier audio depuis votre clé USB ou carte mémoire SD/MMC et lancez la lecture avec le bouton LECTURE/PAUSE.
  - 8 Placez le potentiomètre LINE/MP3 en position centrale.
  - 9 Tournez le bouton MASTER dans le sens des aiguilles d'une montre jusqu'à ce que vous trouviez un niveau de volume confortable.
  - 10 Pour les appareils connectés à la prise combinée MIC 1/2, reproduisez votre source audio analogique ou parlez dans votre microphone à un niveau normal à fort tout en réglant le bouton MIC 1/2. Si le son se déforme, baissez le bouton MIC 1/2 jusqu'à ce que le son soit clair.
  - 11 Pour les appareils connectés aux prises jack LINE IN stéréo, réglez d'abord le niveau de sortie de l'appareil sur environ 50%, puis démarrez la lecture.
  - 12 Tournez le bouton LINE/MP3 pour régler le volume de la prises LINE IN.
- REMARQUE:** Étant donné que les prises LINE IN et la connexion lecteur MP3 partagent le même bouton de niveau LINE/MP3, vous devrez peut-être régler le volume directement sur vos appareils audio externes pour obtenir la balance sonore souhaitée.
- 13 Réglez le volume général avec le potentiomètre MASTER.
  - 14 Si nécessaire, réglez l'égalisation à votre goût avec les potentiomètres HIGH et LOW.

## Utilisation de rallonges

- 1 Assurez-vous que l'unité est éteinte avec le bouton MASTER réglé au minimum dans le sens contraire des aiguilles d'une montre.
- 2 Branchez un câble de haut-parleur doté de connecteurs professionnels à verrouillage par rotation de la prise EXTENSION OUTPUT à l'entrée de l'enceinte. Le connecteur à verrouillage par torsion s'emboîte fermement pour éviter toute déconnexion accidentelle.
- 3 Tourner lentement le bouton MASTER dans le sens des aiguilles d'une montre pendant la lecture de l'audio jusqu'à atteindre le volume souhaité.

**!** Assurez-vous que l'impédance totale de la ou des armoires d'extension est d'au moins 8 Ω.

## Bluetooth pairing

Pour connecter le PK112A/PK115A à votre périphérique Bluetooth, procédez comme suit:

- 1 Appuyez sur le bouton MODE pour sélectionner le mode Bluetooth (bt) et lancer la procédure de connexion Bluetooth.
- 2 Activez Bluetooth sur votre périphérique audio Bluetooth.
- 3 Vérifiez que votre périphérique Bluetooth recherche une connexion.
- 4 Lorsque votre appareil détecte votre haut-parleur, sélectionnez PK112A/PK115A dans le menu de votre appareil Bluetooth.
- 5 Attendez que votre périphérique Bluetooth indique une connexion active.
- 6 Réglez le volume de sortie de votre périphérique Bluetooth sur environ 50%.
- 7 Commencez la lecture audio sur votre périphérique Bluetooth.
- 8 Utilisez le bouton LINE/MP3 pour équilibrer le volume Bluetooth avec d'autres données audio.
- 9 Ajustez le bouton MASTER pour régler le volume final souhaité.

## DE Schritt 2: Erste Schritte

- 1 Stellen Sie den Lautsprecher am gewünschten Ort auf.
- 2 Stellen Sie die Regler wie folgt ein: HIGH- und -LOW-Regler auf die Mitte (12 Uhr). MIC 1/2, LINE/MP3 und MASTER ganz nach links auf Minimum.

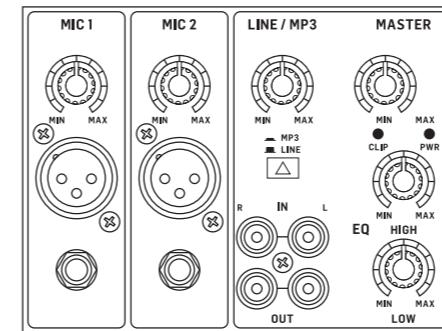

- 3 Stellen Sie alle nötigen Verbindungen her. **Schalten Sie das Gerät NOCH NICHT ein.**

- 4 Schalten Sie Ihre Audioquellen ein (Mixer, Mikrofone, Instrumente).
  - 5 Schalten Sie Ihre(n) Lautsprecher mit der POWER-Taste ein. Die PWR LED leuchtet.
  - 6 Schließen Sie Ihr USB-Gerät oder Ihre SD/MMC Flash-Speicherkarte mit digitalen Audiodateien an den jeweiligen USB- oder SD/MMC-Anschluss an.
  - 7 Wählen Sie mit den Reglern der DIGITAL MEDIA PLAYER-Sektion eine digitale Audiodatei von Ihrem USB-Stick oder Ihrer SD/MMC-Speicherkarte und drücken Sie die PLAY/PAUSE-Taste, um die Wiedergabe zu starten.
  - 8 Stellen Sie den LINE/MP3-Regler auf circa 50 % ein.
  - 9 Drehen Sie den MASTER-Knopf im Uhrzeigersinn, bis Sie eine angenehme Lautstärke erreicht haben.
  - 10 Spielen Sie bei Geräten, die an die MIC 1/2-Buchsen angeschlossen sind, Ihre analoge Audioquelle ab oder sprechen Sie mit normaler bis lauter Lautstärke in Ihr Mikrofon, während Sie den MIC 1/2-Regler einstellen. Wenn der Sound verzerrt ist, senken Sie den MIC 1/2-Regler, bis der Sound sauber ist.
  - 11 Stellen Sie bei Geräten, die an die Stereo-LINE-IN-Buchsen angeschlossen sind, zuerst den Ausgangspegel des Geräts auf ca. 50% ein und beginnen Sie dann mit der Wiedergabe.
  - 12 Drehen Sie den LINE/MP3-Knopf, um den Lautstärkepegel für die LINE IN-Buchsen einzustellen.
- HINWEIS:** Da sich die LINE IN-Buchsen und der MP3-Player-Anschluss den gleichen LINE/MP3-Lautstärkeregler teilen, müssen Sie möglicherweise die Lautstärke direkt an Ihren externen Audiogeräten einstellen, um die gewünschte Klangbalance zu erzielen.
- 13 Stellen Sie die Gesamtlautstärke mit dem MASTER-Regler ein.
  - 14 Stellen Sie nötigenfalls die HIGH- und LOW-Regler ein, um die Höhen und Bässe wunschgemäß zu verstärken oder zu bedämpfen.

## Verwendung von Erweiterungs-lautsprecherboxen

- 1 Stellen Sie sicher, dass das Gerät ausgeschaltet ist, während der MASTER-Knopf gegen den Uhrzeigersinn auf die minimale Einstellung eingestellt ist.
- 2 Führen Sie ein Lautsprecherkabel mit professionellen Twist-Lock-Anschlüssen von der EXTENSION OUTPUT-Buchse zum Lautsprecher-Eingang. Der Twist-Lock-Stecker rastet sicher ein, um ein versehentliches Trennen zu verhindern.
- 3 Slowly turn the MASTER knob clockwise while playing back audio until you reach the desired volume level.

**!** Stellen Sie sicher, dass die Gesamtimpedanz des Erweiterungsschanks mindestens 8 Ω beträgt.

## Bluetooth Verbindung

Gehen Sie wie folgt vor, um das PK112A/PK115A mit Ihrem Bluetooth-Gerät zu verbinden:

- 1 Drücken Sie die MODE-Taste, um den Bluetooth (bt)-Modus zu wählen und das Bluetooth Pairing-Verfahren zu aktivieren.
- 2 Aktivieren Sie Bluetooth auf Ihrem Bluetooth-Audiogerät.
- 3 Überprüfen Sie, ob Ihr Bluetooth-Gerät nach einer Verbindung sucht.
- 4 Sobald Ihr Gerät Ihren Lautsprecher erkennt, wählen Sie PK112A/PK115A aus dem Menü Ihres Bluetooth-Geräts.
- 5 Warten Sie, bis Ihr Bluetooth-Gerät eine aktive Verbindung anzeigt.
- 6 Stellen Sie die Ausgangslautstärke Ihres Bluetooth-Geräts auf ungefähr 50% ein.
- 7 Starten Sie die Audiowiedergabe auf Ihrem Bluetooth-Gerät.
- 8 Verwenden Sie den LINE/MP3-Regler, um die Bluetooth-Lautstärke mit anderen Audiodaten abzugleichen.
- 9 Stellen Sie mit dem MASTER-Regler die gewünschte Endlautstärke ein.

FR

DE

# PK112A/PK115A Getting started

## PT Passo 2: Primeiros Passos

- 1 Coloque o alto-falante no local desejado.
- 2 Configure todos os controles conforme indicado: botões HIGH e LOW na posição central 12 horas; MIC 1/2, LINE/MP3 e MASTER ajustados em seus níveis mínimos na posição anti-horária máxima.

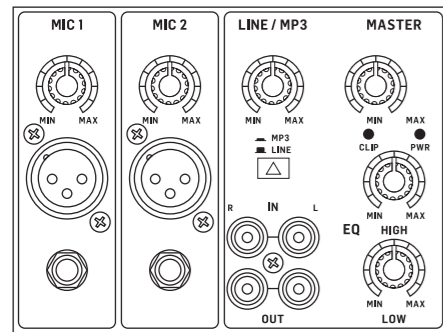

- 3 Faça todas as conexões necessárias. **NÃO ligue a alimentação ainda.**

- 4 Ligue suas fontes de áudio (mixer, microfones, instrumentos).
- 5 Ligue seu(s) alto-falante(s) apertando o botão POWER. O LED PWR acenderá.
- 6 Insira seu dispositivo USB ou cartão de memória flash SD/MMC com arquivos de áudio digitais em suas respectivas conexões USB ou SD/MMC.
- 7 Usando os controles na seção DIGITAL MEDIA PLAYER, escolha um arquivo de áudio digital de seu pen drive USB ou cartão SD/MMC e comece a tocar apertando o botão PLAY/PAUSE.
- 8 Aumente o controle LINE/MP3 até a posição 50% aproximadamente.
- 9 Gire o botão MASTER no sentido horário até encontrar um nível de volume confortável.
- 10 Para dispositivos conectados à entrada analógica ou fale no microfone em um nível normal a alto enquanto ajusta o botão MIC 1/2. Se o som distorcer, abaixe o botão MIC 1/2 até que o som seja limpo.
- 11 Para dispositivos conectados às tomadas LINE IN estéreo, primeiro defina o nível de saída do dispositivo para aproximadamente 50% e depois inicie a reprodução.
- 12 Gire o botão LINE/MP3 para ajustar o nível do volume das tomadas AUX IN.

**NOTA:** Como as tomadas LINE IN e a conexão MP3 player compartilham o mesmo botão de nível LINE/MP3, pode ser necessário ajustar a saída do volume diretamente nos dispositivos de áudio externos para alcançar o equilíbrio sonoro desejado.

- 13 Faça ajustes gerais do volume usando o botão MASTER.
- 14 Caso seja necessário, ajuste os botões EQ HIGH e LOW para aumentar ou cortar as frequências agudas.

## Como usar os gabinetes de alto-falante de extensão

- 1 Verifique se a unidade está desligada com o botão MASTER ajustado para a configuração mínima no sentido anti-horário.
- 2 Passe um cabo de alto-falante com conectores profissionais de travamento giratório da tomada EXTENSION OUTPUT à entrada do gabinete do alto-falante. O conector de travamento giratório encaixará firmemente no lugar para evitar desconexão acidental.
- 3 Gire lentamente o botão MASTER no sentido horário enquanto reproduz o áudio até atingir o nível de volume desejado.

**!** Verifique se a impedância total do (s) gabinete (s) de extensão é de no mínimo 8 Ω.

## Conexão Bluetooth

Para conectar o PK112A/PK115A ao seu dispositivo Bluetooth, use o seguinte procedimento:

- 1 Aperte o botão MODE para selecionar o modo Bluetooth (bt) e ativar o processo de sincronização Bluetooth.
- 2 Ative o Bluetooth no seu dispositivo de áudio Bluetooth.
- 3 Verifique se o seu dispositivo Bluetooth está procurando uma conexão.
- 4 Depois que o dispositivo detectar o alto-falante, selecione PK112A/PK115A no menu do dispositivo Bluetooth.
- 5 Aguarde até o seu dispositivo Bluetooth mostrar uma conexão ativa.
- 6 Defina o volume de saída no seu dispositivo Bluetooth para aproximadamente 50%.
- 7 Comece a reprodução de áudio no seu dispositivo Bluetooth.
- 8 Use o botão LINE/MP3 para equilibrar o volume do Bluetooth com outro áudio.
- 9 Ajuste o botão MASTER para definir o volume final desejado.

## IT Passo 2: Iniziare

- 1 Posizionare l'altoparlante nella posizione desiderata.
- 2 Impostare tutti i controlli come segue: le manopole HIGH e LOW nella posizione di tacca centrale (posizione "12 in punto"); MIC 1/2, LINE/MP3 e MASTER regolati al loro livello minimo (stop sinistro).

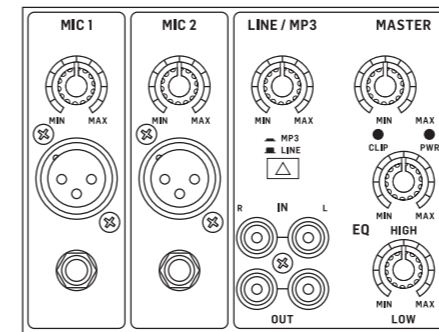

- 3 Effettuare i collegamenti necessari. **NON ACCENDERE ancora questa unità.**

- 4 Accendi le tue fonti audio (mixer, microfoni, strumenti).
- 5 Accendi i tuoi altoparlanti premendo l'interruttore POWER. La luce PWR si illuminerà.
- 6 Inserire il dispositivo USB o la scheda di memoria flash SD/MMC che contiene file audio digitali nella rispettiva connessione USB o SD/MMC.
- 7 Utilizzando i controlli nella sezione DIGITAL MEDIA PLAYER, scegliere un file audio digitale dall'unità flash USB o dalla scheda SD/MMC e avviare la riproduzione premendo il pulsante PLAY / PAUSE.
- 8 Sollevare il controllo LINE/MP3 fino a quando non raggiunge più o meno il 50% della sua corsa.
- 9 Ruota la manopola MASTER in senso orario fino a trovare un livello di volume confortevole.
- 10 Per i dispositivi collegati al jacks MIC 1/2, riprodurre la sorgente audio analogica o parlare al microfono a un livello da normale ad alto mentre si regola la manopola MIC 1/2. Se il suono è distorto, abbassare la manopola MIC 1/2 fino a quando il suono non si azzerava.
- 11 Per i dispositivi collegati alle prese stereo LINE IN, impostare innanzitutto il livello di uscita del dispositivo su circa il 50%, quindi avviare la riproduzione.
- 12 Ruotare la manopola LINE/MP3 per regolare il livello del volume della presa LINE IN.

**NOTA:** poiché le prese LINE IN e la connessione del lettore MP3 condividono la stessa manopola di livello LINE/MP3, potrebbe essere necessario regolare l'uscita del volume direttamente sui dispositivi audio esterni per raggiungere il bilanciamento di suono desiderato.

- 13 Effettuare le impostazioni del volume globale con la manopola MASTER.
- 14 Se necessario, regola le manopole EQ HIGH e LOW per migliorare o tagliare le frequenze alte o basse a tuo piacimento.

## Come utilizzare le casse degli altoparlanti di estensione

- 1 Accertarsi che l'unità sia spenta con la manopola MASTER impostata sull'impostazione minima in senso antiorario completamente.
- 2 Collegare un cavo per altoparlanti con connettori twist lock professionali dal connettore EXTENSION OUTPUT all'ingresso dell'armadio degli altoparlanti. Il connettore twist lock si adatterà saldamente in posizione per impedire la disconnessione accidentale.
- 3 Ruotare lentamente la manopola MASTER in senso orario durante la riproduzione dell'audio fino a raggiungere il livello di volume desiderato.

**!** Assicurarsi che l'impedenza totale degli armadi di estensione sia di almeno 8 Ω.

## Connessione Bluetooth

Per connettere PK112A/PK115A al dispositivo Bluetooth, utilizzare la seguente procedura:

- 1 Premete il tasto MODE per scegliere il modo Bluetooth (bt) e attivate la sincronizzazione Bluetooth.
- 2 Abilita Bluetooth sul tuo dispositivo audio Bluetooth.
- 3 Verifica che il tuo dispositivo Bluetooth stia cercando una connessione.
- 4 Quando il dispositivo rileva l'altoparlante, selezionare PK112A/PK115A dal menu del dispositivo Bluetooth.
- 5 Attendi fino a quando il tuo dispositivo Bluetooth mostra una connessione attiva.
- 6 Impostare il volume di uscita sul dispositivo Bluetooth su circa il 50%.
- 7 Avvia la riproduzione audio sul tuo dispositivo Bluetooth.
- 8 Utilizzare la manopola LINE/MP3 per bilanciare il volume Bluetooth con altro audio.
- 9 Regola la manopola MASTER per impostare il volume finale desiderato.

PT

IT

# PK112A/PK115A Getting started

## NL Stap 2: Aan de slag

- 1 Plaats de speaker op de door jou gewenste locatie.
- 2 Stel alle bedieningselementen in zoals weergegeven: HIGH en LOW EQ-knoppen in hun gecentreerde positie op 12 uur; MIC 1/2-, LINE/MP3- en MASTER-knoppen staan op hun minimumniveau in de volledig tegen de klok in positie.

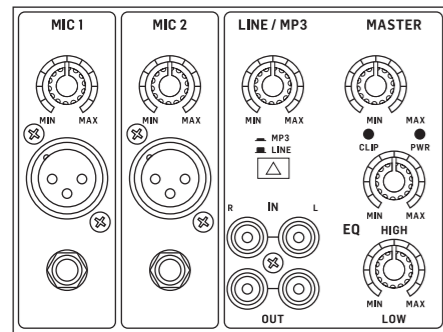

- 3 Maak alle benodigde verbindingen. **Schakel de stroom nog NIET in.**

- 4 Zet je audiobronnen aan (mixer, microfoons, instrumenten).
- 5 Schakel uw luidspreker(s) in door op de POWER-schakelaar te drukken. De PWR-LED gaat branden.
- 6 Plaats uw USB-apparaat of SD/MMC-flashgeheugenkaart met digitale audiobestanden in hun respectievelijke USB- of SD/MMC-aansluitingen.
- 7 Kies met behulp van de bedieningselementen in het gedeelte DIGITALE MEDIASPELER een digitaal audiobestand van uw USB-stick of SD/MMC-kaart en begin met afspelen door op de PLAY/PAUSE-knop te drukken.
- 8 Draai de LINE/MP3-regelaar omhoog tot ongeveer 50%.
- 9 Draai de MASTER-knop met de klok mee totdat u een comfortabel volumenniveau vindt.
- 10 Voor apparaten die zijn aangesloten op de MIC 1/2 XLR- en 1/4"-aansluitingen: speel uw analoge audiobron af of spreek in uw microfoon op een normaal tot hard niveau terwijl u de MIC 1/2-knop voor dat MIC-kanaal afstelt. Als het geluid vervormt, verlaag de MIC 1/2-knop totdat het geluid zuiverder wordt.
- 11 Voor apparaten die zijn aangesloten op de stereo LINE IN RCA-aansluitingen, stelt u eerst het uitgangsniveau van het apparaat in op ongeveer 50% en begint u vervolgens met afspelen.
- 12 Draai aan de LINE/MP3-knop om het volumenniveau voor de LINE IN RCA-aansluitingen aan te passen.

**OPMERKING:** Omdat de LINE IN-aansluitingen en de MP3-speler dezelfde LINE/MP3-niveaunknop delen, moet u mogelijk de volume-uitvoer rechtstreeks op de externe apparaten aanpassen om de gewenste geluidsbalans te bereiken.

- 13 Maak de laatste volumeaanpassingen met de MASTER-knop.
- 14 Pas indien nodig de HIGH en LOW EQ-knoppen aan om de treble- en basfrequenties naar uw smaak te versterken of te verminderen.

## Uitbreidingsluidsprekerkasten gebruiken

- 1 Zorg ervoor dat het apparaat is uitgeschakeld met de MASTER-knop op de minimuminstelling tegen de klok in.
- 2 Leid een luidsprekerkabel met professionele twist-lock-connectoren van de EXTENSION OUTPUT-aansluiting naar de ingang van de luidsprekerkast. De twist-lock connector klikt stevig op zijn plaats om onbedoeld losraken te voorkomen.
- 3 Draai de MASTER-knop langzaam met de klok mee terwijl u audio afspeelt totdat u het gewenste volumenniveau bereikt.

 Zorg ervoor dat de totale impedantie van de uitbreidingskasten minimaal 8 is.

## Bluetooth-koppeling

Gebruik de volgende procedure om PK112A/PK115A met uw Bluetooth-apparaat te verbinden:

- 1 Druk op de MODE-knop om de Bluetooth-modus (bt) te selecteren en het Bluetooth-koppelingproces te activeren.
- 2 Schakel Bluetooth in op uw Bluetooth-audioapparaat.
- 3 Controleer of uw Bluetooth-apparaat naar een verbinding zoekt.
- 4 Zodra uw apparaat uw luidspreker heeft gedetecteerd, selecteert u PK112A/PK115A in het menu van uw Bluetooth-apparaat.
- 5 Wacht tot uw Bluetooth-apparaat een actieve verbinding toont.
- 6 Stel het uitgangsvolume op uw Bluetooth-apparaat in op ongeveer 50%.
- 7 Begin met het afspelen van audio op uw Bluetooth-apparaat.
- 8 Gebruik de LINE/MP3-knop om het Bluetooth-volume in evenwicht te brengen met andere audio.
- 9 Pas de MASTER-knop aan om het gewenste eindvolume in te stellen.

## SE Steg 2: Komma igång

- 1 Placera högtalaren på önskad plats.
- 2 Ställ in alla kontroller som visas: HÖG och LÅG EQ-vred till sitt centrala läge klockan 12; MIC 1/2, LINE/MP3 och MASTER-knapparna ställs in på sina lägsta nivåer motsols.

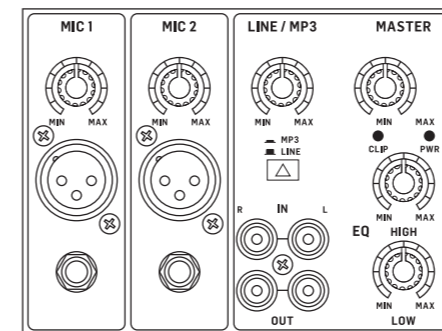

- 3 Gör alla nödvändiga anslutningar. **Slå INTE på strömmen ännu.**

- 4 Slå på dina ljudkällor (mixer, mikrofoner, instrument).
  - 5 Slå på högtalarna genom att trycka på POWER-omkopplaren. PWR-lampan tänds.
  - 6 Sätt i din USB-enhet eller SD/MMC-flashminneskort med digitala ljudfiler i deras respektive USB- eller SD/MMC-anslutningar.
  - 7 Använd kontrollerna i avsnittet DIGITAL MEDIA PLAYER och välj en digital ljudfil från ditt USB-minne eller SD/MMC-kort och börja spela upp genom att trycka på PLAY/PAUSE-knappen.
  - 8 Vrid LINE/MP3-kontrollen till cirka 50% position.
  - 9 Vrid MASTER-ratten medurs tills du hittar en bekväm volymnivå.
  - 10 För enheter som är anslutna till MIC 1/2 XLR- och 1/4"-uttagen, spela din analoga ljudkälla eller tala in i din mikrofon på en normal till hög nivå medan du justerar MIC 1/2-ratten för den MIC-kanalen. Om ljudet förvrängs, sänk MIC 1/2-ratten tills ljudet renas upp.
  - 11 För enheter som är anslutna till stereo LINE IN RCA-uttagen ställer du först in enhetens utgångsnivå till cirka 50% och börjar sedan uppspelningen.
  - 12 Vrid på LINE/MP3-ratten för att justera volymnivån för LINE IN RCA-uttagen.
- NOTERA:** Eftersom LINE IN-uttagen och MP3-spelaren delar samma LINE/MP3-nivåknapp kan du behöva justera volymen direkt på de externa enheterna för att uppnå önskad ljudbalans.
- 13 Gör slutliga volymjusteringar med MASTER-ratten.
  - 14 Justera vid behov HIGH och LOW EQ för att öka eller minska diskant och basfrekvenser efter din smak.

## Använda förlängningshögtalarskåp

- 1 Se till att enheten är avstängd med MASTER-ratten inställd på lägsta inställning moturs.
- 2 Kör en högtalarkabel med professionella vridlåsande kontakter från EXTENSION OUTPUT-uttaget till högtalarskåpets ingång. Den vridlåsande kontakten snäpper fast på plats för att förhindra oavsiktlig fränkoppling.
- 3 Vrid långsamt MASTER-ratten medurs medan du spelar upp ljud tills du når önskad volymnivå.

 Se till att den totala impedansen för förlängningsskåpet är minst 8 Ω.

## Bluetooth-parning

För att ansluta PK112A/PK115A till din Bluetooth-enhet, använd följande procedur:

- 1 Tryck på MODE-knappen för att välja Bluetooth (bt) -läge och aktivera Bluetooth-parningsprocessen.
- 2 Aktivera Bluetooth på din Bluetooth-ljudenhet.
- 3 Kontrollera att din Bluetooth-enhet söker efter en anslutning.
- 4 När enheten har upptäckt din högtalare väljer du PK112A/PK115A från din Bluetooth-enhets meny.
- 5 Vänta tills din Bluetooth-enhet visar en aktiv anslutning.
- 6 Ställ in utgångsvolymen på din Bluetooth-enhet till cirka 50%.
- 7 Börja ljuduppspelning på din Bluetooth-enhet.
- 8 Använd LINE/MP3-ratten för att balansera Bluetooth-volymen med annat ljud.
- 9 Justera MASTER-ratten för att ställa in önskad slutvolym.

NL

SE

# PK112A/PK115A Getting started

## PL Krok 2: Pierwsze kroki

- 1 Coloque o alto-falante no local desejado.
- 2 Defina todos os controles conforme mostrado: botões HIGH e LOW EQ em suas posições centralizadas às 12 horas; Botões MIC 1/2, LINE/MP3 e MASTER ajustados para seus níveis mínimos na posição totalmente no sentido anti-horário.

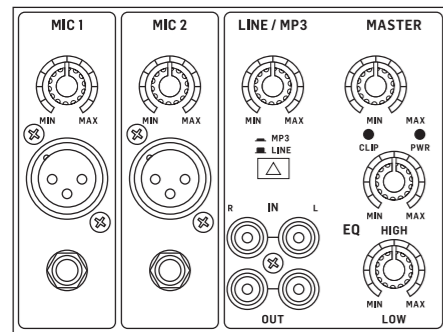

- 3 Faça todas as conexões necessárias. **NÃO ligue a alimentação ainda.**

- 4 Ligue suas fontes de áudio (mixer, microfones, instrumentos).
  - 5 Ligue o (s) alto-falante (s) pressionando o botão POWER. O LED PWR acenderá.
  - 6 Insira seu dispositivo USB ou cartão de memória flash SD/MMC com arquivos de áudio digital em suas respectivas conexões USB ou SD/MMC.
  - 7 Usando os controles na seção DIGITAL MEDIA PLAYER, escolha um arquivo de áudio digital em seu stick USB ou cartão SD/MMC e comece a reprodução pressionando o botão PLAY/PAUSE.
  - 8 Gire o controle LINE/MP3 até cerca da posição de 50%.
  - 9 Gire o botão MASTER no sentido horário até encontrar um nível de volume confortável.
  - 10 Para dispositivos conectados aos conectores MIC 1/2 XLR e 1/4", reproduza sua fonte de áudio analógica ou fale em seu microfone em um nível normal para alto enquanto ajusta o botão MIC 1/2 para esse canal MIC. Se o som distorcer, abaixe o botão MIC 1/2 até que o som seja limpo.
  - 11 Para dispositivos conectados às tomadas LINE IN RCA estéreo, primeiro defina o nível de saída do dispositivo para aproximadamente 50% e, em seguida, comece a reprodução.
  - 12 Gire o botão LINE/MP3 para ajustar o nível de volume dos conectores LINE IN RCA.
- NOTA:** Como os conectores LINE IN e o MP3 player compartilham o mesmo botão de nível LINE/MP3, pode ser necessário ajustar a saída de volume diretamente nos dispositivos externos para atingir o equilíbrio de som desejado.
- 13 Faça os ajustes finais de volume usando o botão MASTER.
  - 14 Se necessário, ajuste os botões HIGH e LOW EQ para aumentar ou reduzir as frequências de graves e agudos de acordo com sua preferência.

### Usando gabinetes de alto-falante de extensão

- 1 Certifique-se de que a unidade está desligada com o botão MASTER definido para a configuração mínima totalmente no sentido anti-horário.
- 2 Passe um cabo de alto-falante com conectores de travamento de torção profissionais do conector EXTENSION OUTPUT para a entrada do gabinete do alto-falante. O conector de travamento por torção se encaixará com segurança no lugar para evitar a desconexão acidental.
- 3 Gire lentamente o botão MASTER no sentido horário enquanto reproduz o áudio até atingir o nível de volume desejado.



Certifique-se de que a impedância total do (s) gabinete (s) de extensão seja de no mínimo 8 Ω.

### Emparelhamento Bluetooth

Para conectar PK112A/PK115A ao seu dispositivo Bluetooth, use o seguinte procedimento:

- 1 Pressione o botão MODE para selecionar o modo Bluetooth (bt) e ativar o processo de emparelhamento Bluetooth.
- 2 Habilite o Bluetooth em seu dispositivo de áudio Bluetooth.
- 3 Verifique se o seu dispositivo Bluetooth está procurando uma conexão.
- 4 Assim que o seu dispositivo detectar o alto-falante, selecione PK112A/PK115A no menu do seu dispositivo Bluetooth.
- 5 Aguarde até que seu dispositivo Bluetooth mostre uma conexão ativa.
- 6 Defina o volume de saída do seu dispositivo Bluetooth para aproximadamente 50%.
- 7 Comece a reprodução de áudio em seu dispositivo Bluetooth.
- 8 Use o botão LINE/MP3 para equilibrar o volume do Bluetooth com outro áudio.
- 9 Ajuste o botão MASTER para definir o volume final desejado.

# Specifications

	PK112A	PK115A
<b>Amplifier</b>		
Max output power	600 W*	800 W*
Type	Class-AB	
<b>Loudspeaker System Data</b>		
Woofers	12" (312 mm) LF driver	15" (386 mm) LF driver
Tweeter	1" (25.5 mm) HF compression driver	
Frequency response	20 Hz to 20 kHz (-10 dB)	
Sound pressure level (SPL)	Max. 95 dB	
<b>Audio Connections</b>		
<b>MP3 Playback</b>		
File system	USB / SD / TF	
Format	FAT 16, FAT 32	
Bit rates	MP3 / WMA / WAV / FLAC / APE	
Sample rates	32 – 800 kbps	
	44.1 kHz	
<b>Input</b>		
Input impedance	1 x XLR / 1/4" TRS combo jack	
	22 kΩ balanced	
<b>Line in</b>		
Input impedance	1 x 1/8" (3.5 mm) TRS, stereo	
	8.3 kΩ	
<b>Aux in</b>		
Input impedance	2 x RCA	
	8.3 kΩ	
<b>Aux out</b>		
Output impedance	2 x RCA	
	100 kΩ, unbalanced	
<b>SD card slot</b>		
Card memory	Up to 32 GB supported	
<b>Bluetooth**</b>		
Frequency range	2402 MHz ~ 2480 MHz	
Channel number	79	
Version	Bluetooth spec 4.2 compliant	
Compatibility	Supports A2DP 1.2 profile	
Max. communication range	15 m (without interference)	
Max output power	10 dBm	
<b>Equalizer</b>		
High	±12 dB @ 10 kHz, shelving	
Low	±12 dB @ 100 Hz, shelving	
<b>Power Supply, Voltage (Fuses)</b>		
USA / Canada	120 V~, 60 Hz (F 5 A L 250 V)	
UK / Australia / Europe	220-240 V~, 50/60 Hz (F 2.5 A L 250 V)	
Korea / China	220-240 V~, 50 Hz (F 2.5 A L 250 V)	
Japan	100 V~, 50/60 Hz (F 5 A L 250 V)	
Power consumption	220 W	
Mains connection	Standard IEC receptacle	
<b>Dimension / Weight</b>		
Dimensions (H x W x D)	341 x 420 x 635 mm (9.6 x 11.6 x 17.1")	400 x 485 x 740 mm (11.6 x 13.97 x 12.5")
Weight	12.5 kg (27.5 lbs)	17.7 kg (39 lbs)

\*independent of limiters and driver protection circuits

\*\*The Bluetooth® word mark and logos are registered trademarks of Bluetooth SIG, Inc. and any use of such marks by Behringer is under license.



# Dados Técnicos

	PK112A	PK115A
<b>Amplificador</b>		
Potencia máxima de salida	600 W*	800 W*
Escribe	Clase AB	
<b>Datos del sistema de altavoces</b>		
Woofers	Controlador LF de 12" (312 mm)	Controlador LF de 15" (386 mm)
Tweeter	Controlador de compresión HF de 1" (25,5 mm)	
Respuesta frecuente	20 Hz a 20 kHz (-10 dB)	
Nivel de presión sonora (SPL)	Max. 95 dB	
<b>Conexiones de audio</b>		
<b>Reproducción de MP3</b>		
Sistema de archivos	USB / SD / TF	
Formato	GRASA 16, GRASA 32	
Tasas de bits	MP3 / WMA / WAV / FLAC / APE	
Tasas de muestreo	32 - 800 kbps	
	44,1 kHz	
<b>Aporte</b>	1 x conector combinado XLR / ¼" TRS	
Impedancia de entrada	22 kΩ balanceado	
<b>En línea</b>	TRS de 1 x ¼" (3,5 mm), estéreo	
Impedancia de entrada	8,3 kΩ	
<b>Aux en</b>	2 x RCA	
Impedancia de entrada	8,3 kΩ	
<b>Salida auxiliar</b>	2 x RCA	
Impedancia de salida	100 kΩ, desequilibrado	
<b>ranura para tarjetas SD</b>		
Tarjeta de memoria	Soporta hasta 32 GB	
<b>Bluetooth**</b>		
Rango de frecuencia	2402 MHz ~ 2480 MHz	
Numero de canal	79	
Versión	Compatible con la especificación 4.2 de Bluetooth	
Compatibilidad	Soporta perfil A2DP 1.2	
Max. rango de comunicación	15 m (sin interferencias)	
Potencia máxima de salida	10 dBm	
<b>Igualada</b>		
Elevado	±12 dB a 10 kHz, estantería	
Bajo	±12 dB a 100 Hz, estantería	
<b>Fuente de alimentación, voltaje (fusibles)</b>		
Estados Unidos / Canadá	120 V ~, 60 Hz (F 5 AL 250 V)	
Reino Unido / Australia / Europa	220-240 V ~, 50/60 Hz (F 2.5 AL 250 V)	
Corea / China	220-240 V ~, 50 Hz (F 2.5 AL 250 V)	
Japón	100 V ~, 50/60 Hz (F 5 AL 250 V)	
El consumo de energía	220 W	
Conexión a la red	Receptáculo IEC estándar	
<b>Dimensión / Peso</b>		
Dimensiones (Al x An x Pr)	341 x 420 x 635 mm (9,6 x 11,6 x 17,1")	400 x 485 x 740 mm (11,6 x 13,97 x 12,5")
Peso	12,5 kg (27,5 libras)	17,7 kg (39 libras)

\* independiente de limitadores y circuitos de protección del conductor

\*\* La marca denominativa y los logotipos de Bluetooth® son marcas comerciales registradas de Bluetooth SIG, Inc. y cualquier uso de dichas marcas por parte de Behringer se realiza bajo licencia.

# Caractéristiques Techniques

	PK112A	PK115A
<b>Amplificateur</b>		
Puissance de sortie maximale	600 W*	800 W*
Taper	Classe-AB	
<b>Données du système d'enceintes</b>		
woofers	Haut-parleur LF 12" (312 mm)	Haut-parleur LF de 15" (386 mm)
Tweeter	Haut-parleur à compression HF 1" (25,5 mm)	
Fréquence de réponse	20 Hz à 20 kHz (-10 dB)	
Niveau de pression acoustique (SPL)	Max. 95 dB	
<b>Connexions audio</b>		
<b>Lecture MP3</b>		
Système de fichiers	USB/SD/TF	
Format	GRAISSE 16, GRAISSE 32	
Débits binaires	MP3 / WMA / WAV / FLAC / APE	
Taux d'échantillonnage	32 - 800 kbit/s	
	44,1 kHz	
<b>Saisir</b>	1 x prise combo XLR / 6,35 mm TRS	
Impédance d'entrée	22 kΩ équilibré	
<b>Faire la queue</b>	1 x TRS ¼" (3,5 mm), stéréo	
Impédance d'entrée	8,3 kΩ	
<b>Entrée auxiliaire</b>	2 x RCA	
Impédance d'entrée	8,3 kΩ	
<b>Sortie auxiliaire</b>	2 x RCA	
Impédance de sortie	100 kΩ, asymétrique	
<b>Fente pour carte SD</b>		
Carte mémoire	Jusqu'à 32 Go pris en charge	
<b>Bluetooth**</b>		
Gamme de fréquences	2402 MHz ~ 2480 MHz	
Le numéro de canal	79	
Versión	Conforme à la spécification Bluetooth 4.2	
Compatibilité	Prend en charge le profil A2DP 1.2	
Max. portée de communication	15 m (sans interférence)	
Puissance de sortie maximale	10 dBm	
<b>Égaliseur</b>		
Haute	±12 dB @ 10 kHz, plateau	
Meugler	±12 dB @ 100 Hz, en étagère	
<b>Alimentation, Tension (Fusibles)</b>		
États-Unis / Canada	120 V~, 60 Hz (F 5 AL 250 V)	
Royaume-Uni / Australie / Europe	220-240 V~, 50/60 Hz (F 2,5 AL 250 V)	
Corée / Chine	220-240 V~, 50 Hz (F 2,5 AL 250 V)	
Japon	100 V~, 50/60 Hz (F 5 AL 250 V)	
Consommation d'énergie	220 W	
Branchement secteur	Prise standard IEC	
<b>Dimensions / Poids</b>		
Dimensions (H x L x P)	341 x 420 x 635 mm (9,6 x 11,6 x 17,1")	400 x 485 x 740 mm (11,6 x 13,97 x 12,5")
Poids	12,5 kg (27,5 livres)	17,7 kg (39 livres)

\*indépendant des limiteurs et des circuits de protection du pilote

\*\*La marque verbale et les logos Bluetooth® sont des marques déposées de Bluetooth SIG, Inc. et toute utilisation de ces marques par Behringer est sous licence.

# Technische Daten

	PK112A	PK115A
<b>Verstärker</b>		
Maximale Ausgangsleistung	600 W*	800 W*
Typ	Klasse-AB	
<b>Lautsprechersystemdaten</b>		
Tieftöner	12" (312 mm) LF-Treiber	15" (386 mm) LF-Treiber
Hochtöner	1" (25,5 mm) HF-Kompressionstreiber	
Frequenzgang	20 Hz bis 20 kHz (-10 dB)	
Schalldruckpegel (SPL)	max. 95 dB	
<b>Audioverbindungen</b>		
<b>MP3-Wiedergabe</b>		
Dateisystem	USB / SD / TF	
Format	FAT 16, FAT 32	
Bitraten	MP3 / WMA / WAV / FLAC / APE	
Abtastraten	32 – 800 kbps	
	44,1 kHz	
<b>Eingang</b>		
Eingangsimpedanz	1 x XLR / ¼" TRS Kombibuchse	
	22 kΩ symmetrisch	
<b>Line-in</b>		
Eingangsimpedanz	1 x ¼" (3,5 mm) TRS, Stereo	
	8,3 kΩ	
<b>Aux-Eingang</b>		
Eingangsimpedanz	2 x Cinch	
	8,3 kΩ	
<b>Aux-Ausgang</b>		
Ausgangsimpedanz	2 x Cinch	
	100 kΩ, unsymmetrisch	
<b>SD-Kartensteckplatz</b>		
Kartenspeicher	Bis zu 32 GB unterstützt	
<b>Bluetooth**</b>		
Frequenzbereich	2402 MHz ~ 2480 MHz	
Kanal Nummer	79	
Ausführung	Bluetooth-Spezifikation 4.2 kompatibel	
Kompatibilität	Unterstützt A2DP 1.2-Profil	
max. Kommunikationsreichweite	15 m (ohne Störung)	
Maximale Ausgangsleistung	10 dBm	
<b>Equalizer</b>		
Hoch	±12 dB @ 10 kHz, Regale	
Niedrig	±12 dB @ 100 Hz, Regale	
<b>Stromversorgung, Spannung (Sicherungen)</b>		
USA / Kanada	120 V~, 60 Hz (F 5 AL 250 V)	
Großbritannien / Australien / Europa	220-240 V~, 50/60 Hz (F 2,5 AL 250 V)	
Korea / China	220-240 V~, 50 Hz (F 2,5 AL 250 V)	
Japan	100 V~, 50/60 Hz (F 5 AL 250 V)	
Energieverbrauch	220 W	
Netzanschluss	Standard IEC-Buchse	
<b>Abmessungen / Gewicht</b>		
Abmessungen (H x B x T)	341 x 420 x 635 mm (9,6 x 11,6 x 17,1")	400 x 485 x 740 mm (11,6 x 13,97 x 12,5")
Gewicht	12,5 kg (27,5 Pfund)	17,7 kg (39 Pfund)

\*unabhängig von Limitern und Treiberschuttschaltungen

\*\*Die Bluetooth®-Wortmarke und -Logos sind eingetragene Marken von Bluetooth SIG, Inc. und jede Verwendung dieser Marken durch Behringer erfolgt unter Lizenz.

# Dados Técnicos

	PK112A	PK115A
<b>Amplificador</b>		
Potência máxima de saída	600 W*	800 W*
Modelo	Classe AB	
<b>Dados do sistema de alto-falante</b>		
Woofers	Driver LF de 12" (312 mm)	Driver LF de 15" (386 mm)
Tweeter	Driver de compressão HF de 1" (25,5 mm)	
Resposta de frequência	20 Hz a 20 kHz (-10 dB)	
Nível de pressão sonora (SPL)	Máx. 95 dB	
<b>Conexões de Áudio</b>		
<b>Reprodução de MP3</b>		
Sistema de arquivo	USB / SD / TF	
Formato	FAT 16, FAT 32	
Taxas de bits	MP3 / WMA / WAV / FLAC / APE	
Taxas de amostragem	32 - 800 kbps	
	44,1 kHz	
<b>Entrada</b>		
Impedância de entrada	1 x conector combo XLR / ¼" TRS	
	22 kΩ equilibrado	
<b>Linha em</b>		
Impedância de entrada	1 x ¼" (3,5 mm) TRS, estéreo	
	8,3 kΩ	
<b>Aux in</b>		
Impedância de entrada	2 x RCA	
	8,3 kΩ	
<b>Aux out</b>		
Impedância de saída	2 x RCA	
	100 kΩ, desequilibrado	
<b>Slot para cartão SD</b>		
Cartão de memória	Compatível com até 32 GB	
<b>Bluetooth**</b>		
Alcance de frequência	2402 MHz ~ 2480 MHz	
Número do canal	79	
Versão	Compatível com Bluetooth Spec 4.2	
Compatibilidade	Suporta perfil A2DP 1.2	
Máx. alcance de comunicação	15 m (sem interferência)	
Potência máxima de saída	10 dBm	
<b>Equalizador</b>		
Alto	±12 dB @ 10 kHz, prateleiras	
Baixo	±12 dB @ 100 Hz, prateleiras	
<b>Fonte de alimentação, tensão (fusíveis)</b>		
EUA / Canadá	120 V ~, 60 Hz (F 5 AL 250 V)	
Reino Unido / Austrália / Europa	220-240 V ~, 50/60 Hz (F 2.5 AL 250 V)	
Coreia / China	220-240 V ~, 50 Hz (F 2.5 AL 250 V)	
Japão	100 V ~, 50/60 Hz (F 5 AL 250 V)	
Consumo de energia	220 W	
Conexão de rede	Receptáculo IEC padrão	
<b>Dimensão / Peso</b>		
Dimensões (A x L x P)	341 x 420 x 635 mm (9,6 x 11,6 x 17,1")	400 x 485 x 740 mm (11,6 x 13,97 x 12,5")
Peso	12,5 kg (27,5 lbs)	17,7 kg (39 lbs)

\* independente de limitadores e circuitos de proteção de driver

\*\* A marca e os logotipos Bluetooth® são marcas registradas da Bluetooth SIG, Inc. e qualquer uso de tais marcas pela Behringer é feito sob licença.

# Specifiche

	PK112A	PK115A
<b>Amplificatore</b>		
Potenza massima in uscita	600W*	800 W*
Tipo	Classe-AB	
<b>Dati del sistema di altoparlanti</b>		
woofer	Driver LF da 12" (312 mm)	Driver LF da 15" (386 mm)
Tweeter	Driver a compressione HF da 1" (25,5 mm)	
Risposta in frequenza	Da 20 Hz a 20 kHz (-10 dB)	
Livello di pressione sonora (SPL)	massimo 95dB	
<b>Connessioni audio</b>		
<b>Riproduzione MP3</b>		
File system	USB/SD/TF	
Formato	GRASSO 16, GRASSO 32	
Bit rate	MP3/WMA/WAV/FLAC/APE	
Tassi di campionamento	32 – 800 kbps	
	44,1kHz	
<b>Ingresso</b>		
Impedenza di ingresso	1 x jack combinato XLR / 1/4" TRS	
<b>Ingresso linea</b>		
Impedenza di ingresso	22 kΩ bilanciato	
<b>Ingresso ausiliario</b>		
Impedenza di ingresso	1 x 1/8" (3,5 mm) TRS, stereo	
<b>Uscita ausiliaria</b>		
Impedenza di uscita	2 x RCA	
<b>Slot per scheda SD</b>		
Memoria della scheda	2 x RCA	
<b>Bluetooth**</b>		
Intervallo di frequenze	100 kΩ, sbilanciato	
Numero di canale	Fino a 32 GB supportati	
Versione	2402 MHz ~ 2480 MHz	
Compatibilità	79	
Massimo raggio di comunicazione	Conforme alle specifiche Bluetooth 4.2	
Potenza massima in uscita	Supporta il profilo A2DP 1.2	
	15 m (senza interferenze)	
<b>Equalizzatore</b>		
Alto	10 dBm	
Basso	±12 dB @ 10 kHz, scaffalature	
<b>Alimentazione, tensione (fusibili)</b>		
USA / Canada	±12 dB @ 100 Hz, scaffalature	
Regno Unito / Australia / Europa	120 V~, 60 Hz (F 5 AL 250 V)	
Corea/Cina	220-240 V~, 50/60 Hz (F 2,5 AL 250 V)	
Giappone	220-240 V~, 50 Hz (F 2,5 AL 250 V)	
Consumo di energia	100 V~, 50/60 Hz (F 5 AL 250 V)	
Collegamento alla rete	220 W	
<b>Dimensioni / peso</b>		
Dimensioni (A x L x P)	341 x 420 x 635 mm (9,6 x 11,6 x 17,1")	400 x 485 x 740 mm (11,6 x 13,97 x 12,5")
Il peso	12,5 kg (27,5 libbre)	17,7 kg (39 libbre)

\*indipendente da limitatori e circuiti di protezione driver

\*\*Il marchio denominativo e i loghi Bluetooth® sono marchi registrati di Bluetooth SIG, Inc. e l'utilizzo di tali marchi da parte di Behringer è soggetto a licenza.

# Specificaties

	PK112A	PK115A
<b>Versterker</b>		
Maximaal uitgangsvermogen:	600 W*	800 W*
Type	Classe-AB	
<b>Luidsprekersysteemgegevens</b>		
Woofer	12" (312 mm) LF-driver	15" (386 mm) LF-driver
Twitteraar	1" (25,5 mm) HF-compressedriver	
Frequentierespons	20 Hz tot 20 kHz (-10 dB)	
Geluidsdrukkniveau (SPL)	Maximaal 95 dB	
<b>Audio-aansluitingen</b>		
<b>MP3-weergave</b>		
Bestandssysteem	USB / SD / TF	
Formaat	VET 16, VET 32	
Bitsnelheden	MP3 / WMA / WAV / FLAC / APE	
Sample tarieven	32 – 800 kbps	
	44,1 kHz	
<b>Invoer</b>		
Ingangsimpedantie:	1 x XLR / ¼" TRS combo-aansluiting	
<b>Lijn in</b>		
Ingangsimpedantie:	22 kΩ gebalanceerd	
<b>Aux-ingang</b>		
Ingangsimpedantie:	1 x ⅜" (3,5 mm) TRS, stereo	
<b>Aux-uitgang</b>		
Uitgangsimpedantie:	2 x RCA	
<b>SD-kaartsleuf</b>		
Kaartgeheugen	8,3 kΩ	
<b>Bluetooth**</b>		
Frequentiebereik	2 x RCA	
Kanaal nummer	8,3 kΩ	
Versie	2 x RCA	
Compatibiliteit	8,3 kΩ	
Maximaal communicatiebereik:	2 x RCA	
Maximaal uitgangsvermogen:	100 kΩ, ongebalanceerd	
<b>Equalizer</b>		
Hoog	Tot 32 GB ondersteund	
Laag	2402 MHz ~ 2480 MHz	
<b>Voeding, spanning (zekeringen)</b>		
VS / Canada	79	
VK / Australië / Europa	Compatibel met Bluetooth-specificatie 4.2	
Korea / China	Ondersteunt A2DP 1.2 profiel	
Japan	15 m (zonder interferentie)	
Energieverbruik	10 dBm	
Netaansluiting	±12 dB @ 10 kHz, rekken	
<b>Afmeting / Gewicht</b>		
Afmetingen (H x B x D)	341 x 420 x 635 mm (9,6 x 11,6 x 17,1")	400 x 485 x 740 mm (11,6 x 13,97 x 12,5")
Gewicht	12,5 kg (27,5 lbs)	17,7 kg (39 lbs)

\*onafhankelijk van begrenzers en driverbeveiligingscircuits

\*\*Het Bluetooth®-woordmerk en de logo's zijn gedeponeerde handelsmerken van Bluetooth SIG, Inc. en elk gebruik van dergelijke merken door Behringer is onder licentie.

# Specifikationer

	PK112A	PK115A
<b>Förstärkare</b>		
Max uteffekt	600 W*	800 W*
Typ	Klass-AB	
<b>Data för högtalarsystem</b>		
Bashögtalare	12" (312 mm) LF-drivrutin	15" (386 mm) LF-drivrutin
Diskanthögtalare	1" (25,5 mm) HF-kompressionsdrivrutin	
Frekvenssvar	20 Hz till 20 kHz (-10 dB)	
Ljudtrycksnivå (SPL)	Max. 95 dB	
<b>Ljudanslutningar</b>		
<b>MP3-uppspelning</b>	USB / SD / TF	
Filsystem	FETT 16, FETT 32	
Formater	MP3 / WMA / WAV / FLAC / APE	
Bithastigheter	32 – 800 kbps	
Samplingshastigheter	44,1 kHz	
<b>Inmatning</b>	1 x XLR / ¼" TRS combo-jack	
Ingångsimpedans	22 kΩ balanserad	
<b>Kör in</b>	1 x ¼" (3,5 mm) TRS, stereo	
Ingångsimpedans	8,3 kΩ	
<b>Aux in</b>	2 x RCA	
Ingångsimpedans	8,3 kΩ	
<b>Aux ut</b>	2 x RCA	
Utgångsimpedans	100 kΩ, obalanserad	
<b>SD-kortplats</b>		
Kortminne	Upp till 32 GB stöds	
<b>Blåtand**</b>		
Frekvensomfång	2402 MHz ~ 2480 MHz	
Kanalnummer	79	
Version	Bluetooth spec 4.2 kompatibel	
Kompatibilitet	Stöder A2DP 1.2-profil	
Max. kommunikationsräckvidd	15 m (utan störningar)	
Max uteffekt	10 dBm	
<b>Utjämnare</b>		
Hög	±12 dB @ 10 kHz, hyllor	
Låg	±12 dB @ 100 Hz, hyllor	
<b>Strömförsörjning, spänning (säkringar)</b>		
USA / Kanada	120 V~, 60 Hz (F 5 AL 250 V)	
Storbritannien / Australien / Europa	220-240 V~, 50/60 Hz (F 2,5 AL 250 V)	
Korea / Kina	220-240 V~, 50 Hz (F 2,5 AL 250 V)	
Japan	100 V~, 50/60 Hz (F 5 AL 250 V)	
Energiförbrukning	220 W	
Nätanslutning	Standard IEC-uttag	
<b>Mått / Vikt</b>		
Mått (H x B x D)	341 x 420 x 635 mm (9,6 x 11,6 x 17,1")	400 x 485 x 740 mm (11,6 x 13,97 x 12,5")
Vikt	12,5 kg (27,5 lbs)	17,7 kg (39 lbs)

\*oberoende av begränsare och försäkringsskretsar

\*\*Bluetooth®-ordmärket och logotyperna är registrerade varumärken som tillhör Bluetooth SIG, Inc. och all användning av sådana märken av Behringer sker under licens.

# Specyfikacja

	PK112A	PK115A
<b>Wzmacniacz</b>		
Maksymalna moc wyjściowa	600W*	800W*
Rodzaj	Klasa AB	
<b>Dane systemu głośników</b>		
Głośnik niskotonowy	Przetwornik niskotonowy 12" (312 mm)	15" (386 mm) przetwornik niskotonowy
Głośnik wysokotonowy	1" (25,5 mm) driver kompresyjny HF	
Pasma przenoszenia	20 Hz do 20 kHz (-10 dB)	
Poziom ciśnienia akustycznego (SPL)	Maks. 95 dB	
<b>Połączenia audio</b>		
<b>Odtwarzanie MP3</b>	USB / SD / TF	
System plików	TŁUSZCZ 16, TŁUSZCZ 32	
Format	MP3 / WMA / WAV / FLAC / MAŁPA	
Szybkości transmisji	32 – 800 kb/s	
Przykładowe stawki	44,1 kHz	
<b>Wejście</b>	1 x gniazdo combo XLR / ¼" TRS	
Impedancja wejściowa	Zbalansowane 22 kΩ	
<b>Wyrusować</b>	1 x ¼" (3,5 mm) TRS, stereo	
Impedancja wejściowa	8,3 kΩ	
<b>Wejście pomocnicze</b>	2 x RCA	
Impedancja wejściowa	8,3 kΩ	
<b>Wyjście Aux</b>	2 x RCA	
Impedancja wyjściowa	100 kΩ, niesymetryczne	
<b>Gniazdo kart SD</b>		
Pamięć karty	Obsługiwane do 32 GB	
<b>Bluetooth**</b>		
Zakres częstotliwości	2402 MHz ~ 2480 MHz	
Numer kanału	79	
Wersja	Zgodność ze specyfikacją Bluetooth 4.2	
Zgodność	Obsługuje profil A2DP 1.2	
Maks. zasięg komunikacji	15 m (bez zakłóceń)	
Maksymalna moc wyjściowa	10 dBm	
<b>Wyrównywacz</b>		
Wysoka	±12 dB @ 10 kHz, regały	
Niski	±12 dB @ 100 Hz, regały	
<b>Zasilanie, napięcie (bezpieczniki)</b>		
USA/Kanada	120 V~, 60 Hz (F5 AL 250 V)	
Wielka Brytania/Australia/Europa	220-240 V~, 50/60 Hz (F 2,5 AL 250 V)	
Korea / Chiny	220-240 V~, 50 Hz (F 2,5 AL 250 V)	
Japonia	100 V~, 50/60 Hz (F5 AL 250 V)	
Pobór energii	220 W	
Podłączenie do sieci	Standardowe gniazdo IEC	
<b>Wymiar / waga</b>		
Wymiary (wys. x szer. x gł.)	341 x 420 x 635 mm (9,6 x 11,6 x 17,1")	400 x 485 x 740 mm (11,6 x 13,97 x 12,5")
Waga	12,5 kg (27,5 funta)	17,7 kg (39 funtów)

\*niezależne od ograniczników i obwodów zabezpieczających sterownik

\*\*Znak słowny i logo Bluetooth® są zastrzeżonymi znakami towarowymi firmy Bluetooth SIG, Inc., a każde użycie tych znaków przez firmę Behringer jest objęte licencją.

SE

SE

PL

PL

## Other important information

### EN Important information

**1. Register online.** Please register your new Music Tribe equipment right after you purchase it by visiting musictribe.com. Registering your purchase using our simple online form helps us to process your repair claims more quickly and efficiently. Also, read the terms and conditions of our warranty, if applicable.

**2. Malfunction.** Should your Music Tribe Authorized Reseller not be located in your vicinity, you may contact the Music Tribe Authorized Fulfiller for your country listed under "Support" at musictribe.com. Should your country not be listed, please check if your problem can be dealt with by our "Online Support" which may also be found under "Support" at musictribe.com. Alternatively, please submit an online warranty claim at musictribe.com BEFORE returning the product.

**3. Power Connections.** Before plugging the unit into a power socket, please make sure you are using the correct mains voltage for your particular model. Faulty fuses must be replaced with fuses of the same type and rating without exception.

### FR Informations importantes

**1. Enregistrez-vous en ligne.** Prenez le temps d'enregistrer votre produit Music Tribe aussi vite que possible sur le site Internet musictribe.com. Le fait d'enregistrer le produit en ligne nous permet de gérer les réparations plus rapidement et plus efficacement. Prenez également le temps de lire les termes et conditions de notre garantie.

**2. Dysfonctionnement.** Si vous n'avez pas de revendeur Music Tribe près de chez vous, contactez le distributeur Music Tribe de votre pays : consultez la liste des distributeurs de votre pays dans la page "Support" de notre site Internet musictribe.com. Si votre pays n'est pas dans la liste, essayez de résoudre votre problème avec notre "aide en ligne" que vous trouverez également dans la section "Support" du site musictribe.com. Vous pouvez également nous faire parvenir directement votre demande de réparation sous garantie par Internet sur le site musictribe.com AVANT de nous renvoyer le produit.

**3. Raccordement au secteur.** Avant de relier cet équipement au secteur, assurez-vous que la tension secteur de votre région soit compatible avec l'appareil. Veillez à remplacer les fusibles uniquement par des modèles exactement de même taille et de même valeur électrique — sans aucune exception.

### PT Outras Informações Importantes

**1. Registre-se online.** Por favor, registre seu novo equipamento Music Tribe logo após a compra visitando o site musictribe.com Registrar sua compra usando nosso simples formulário online nos ajuda a processar seus pedidos de reparos com maior rapidez e eficiência. Além disso, leia nossos termos e condições de garantia, caso seja necessário.

**2. Funcionamento Defeituoso.** Caso seu fornecedor Music Tribe não esteja localizado nas proximidades, você pode contatar um distribuidor Music Tribe para o seu país listado abaixo de "Suporte" em musictribe.com. Se seu país não estiver na lista, favor checar se seu problema pode ser resolvido com o nosso "Suporte Online" que também pode ser achado abaixo de "Suporte" em musictribe.com. Alternativamente, favor enviar uma solicitação de garantia online em musictribe.com ANTES da devolução do produto.

**3. Ligações.** Antes de ligar a unidade à tomada, assegure-se de que está a utilizar a voltagem correcta para o modelo em questão. Os fusíveis com defeito terão de ser substituídos, sem qualquer excepção, por fusíveis do mesmo tipo e corrente nominal.

### ES Aspectos importantes

**1. Registro online.** Le recomendamos que registre su nuevo aparato Music Tribe justo después de su compra accediendo a la página web musictribe.com. El registro de su compra a través de nuestro sencillo sistema online nos ayudará a resolver cualquier incidencia que se presente a la mayor brevedad posible. Además, aproveche para leer los términos y condiciones de nuestra garantía, si es aplicable en su caso.

**2. Averías.** En el caso de que no exista un distribuidor Music Tribe en las inmediaciones, puede ponerse en contacto con el distribuidor Music Tribe de su país, que encontrará dentro del apartado "Support" de nuestra página web musictribe.com. En caso de que su país no aparezca en ese listado, acceda a la sección "Online Support" (que también encontrará dentro del apartado "Support" de nuestra página web) y compruebe si su problema aparece descrito y solucionado allí. De forma alternativa, envíenos a través de la página web una solicitud online de soporte en periodo de garantía ANTES de devolvernos el aparato.

**3. Conexiones de corriente.** Antes de enchufar este aparato a una salida de corriente, asegúrese de que dicha salida sea del voltaje adecuado para su modelo concreto. En caso de que deba sustituir un fusible quemado, deberá hacerlo por otro de idénticas especificaciones, sin excepción.

### DE Weitere wichtige Informationen

**1. Online registrieren.** Bitte registrieren Sie Ihr neues Music Tribe-Gerät direkt nach dem Kauf auf der website musictribe.com. Wenn Sie Ihren Kauf mit unserem einfachen online Formular registrieren, können wir Ihre Reparaturanträge schneller und effizienter bearbeiten. Lesen Sie bitte auch unsere Garantiebedingungen, falls zutreffend.

**2. Funktionsfehler.** Sollte sich kein Music Tribe Händler in Ihrer Nähe befinden, können Sie den Music Tribe Vertrieb Ihres Landes kontaktieren, der auf musictribe.com unter „Support“ aufgeführt ist. Sollte Ihr Land nicht aufgelistet sein, prüfen Sie bitte, ob Ihr Problem von unserem „Online Support“ gelöst werden kann, den Sie ebenfalls auf musictribe.com unter „Support“ finden. Alternativ reichen Sie bitte Ihren Garantieanspruch online auf musictribe.com ein, BEVOR Sie das Produkt zurücksenden.

**3. Stromanschluss.** Bevor Sie das Gerät an eine Netzsteckdose anschließen, prüfen Sie bitte, ob Sie die korrekte Netzspannung für Ihr spezielles Modell verwenden. Fehlerhafte Sicherungen müssen ausnahmslos durch Sicherungen des gleichen Typs und Nennwerts ersetzt werden.

### IT Informazioni importanti

**1. Registratevi online.** Vi invitiamo a registrare il nuovo apparecchio Music Tribe subito dopo averlo acquistato visitando musictribe.com. La registrazione dell'acquisto tramite il nostro semplice modulo online ci consente di elaborare le richieste di riparazione in modo più rapido ed efficiente. Leggete anche i termini e le condizioni della nostra garanzia, qualora applicabile.

**2. Malfunzionamento.** Nel caso in cui il rivenditore autorizzato Music Tribe non si trovi nelle vostre vicinanze, potete contattare il Music Tribe Authorized Fulfiller per il vostro paese, elencato in "Support" @ musictribe.com. Se la vostra nazione non è elencata, controllate se il problema può essere risolto tramite il nostro "Online Support" che può anche essere trovato sotto "Support" @ musictribe.com. In alternativa, inviate una richiesta di garanzia online su musictribe.com PRIMA di restituire il prodotto.

**3. Collegamento all'alimentazione.** Prima di collegare l'unità a una presa di corrente, assicuratevi di utilizzare la tensione di rete corretta per il modello specifico. I fusibili guasti devono essere sostituiti, senza eccezioni, con fusibili dello stesso tipo e valore nominale.

### NL Belangrijke informatie

**1. Registreer online.** Registreer uw nieuwe Music Tribe-apparatuur direct nadat u deze hebt gekocht door naar musictribe.com te gaan. Door uw aankoop te registreren via ons eenvoudige online formulier, kunnen wij uw reparatieclaims sneller en efficiënter verwerken. Lees ook de voorwaarden van onze garantie, indien van toepassing.

**2. Storing.** Mocht uw door Music Tribe geautoriseerde wederverkoper niet bij u in de buurt zijn gevestigd, dan kunt u contact opnemen met de door Music Tribe Authorized Fulfiller voor uw land vermeld onder "Support" op musictribe.com. Als uw land niet in de lijst staat, controleer dan of uw probleem kan worden opgelost door onze "Online Support", die u ook kunt vinden onder "Support" op musictribe.com. U kunt ook een online garantieclaim indienen op musictribe.com VOORDAT u het product retourneert.

**3. Stroomaansluitingen.** Voordat u het apparaat op een stopcontact aansluit, moet u ervoor zorgen dat u de juiste netspanning voor uw specifieke model gebruikt. Defecte zekeringen moeten zonder uitzondering worden vervangen door zekeringen van hetzelfde type en dezelfde waarde.

### PL Ważna informacja

**1. Zarejestrować online.** Zarejestruj swój nowy sprzęt Music Tribe zaraz po zakupie na stronie musictribe.com. Zarejestrowanie zakupu za pomocą naszego prostego formularza online pomaga nam szybciej i efektywniej rozpatrywać roszczenia dotyczące naprawy. Przeczytaj również warunki naszej gwarancji, jeśli dotyczy.

**2. Awaria.** Jeśli Twój autoryzowany sprzedawca Music Tribe nie znajduje się w pobliżu, możesz skontaktować się z autoryzowanym dostawcą Music Tribe dla swojego kraju, wymienionym w sekcji „Wsparcie” na stronie musictribe.com. Jeśli Twojego kraju nie ma na liście, sprawdź, czy Twój problem może zostać rozwiązany przez nasze „Wsparcie online”, które można również znaleźć w sekcji „Wsparcie” na stronie musictribe.com. Alternatywnie, prześlij zgłoszenie gwarancyjne online na musictribe.com PRZED zwrotem produktu.

**3. Połączenia zasilania.** Przed podłączeniem urządzenia do gniazdka sieciowego upewnij się, że używasz odpowiedniego napięcia sieciowego dla danego modelu. Wadliwe bezpieczniki należy bez wyjątku wymienić na bezpieczniki tego samego typu i wartości.

### SE Viktig information

**1. Registrera online.** Registrera din nya Music Tribe-utrustning direkt efter att du köpt den genom att besöka musictribe.com. Att registrera ditt köp med vårt enkla onlineformulär hjälper oss att behandla dina reparationsanspråk snabbare och mer effektivt. Läs också villkoren i vår garanti, om tillämpligt.

**2. Fel.** Om din Music Tribe-auktoriserade återförsäljare inte finns i din närhet kan du kontakta Music Tribe Authorized Fulfiller för ditt land listat under "Support" på musictribe.com. Om ditt land inte är listat, kontrollera om ditt problem kan hanteras av vår "Onlinesupport" som också finns under "Support" på musictribe.com. Alternativt kan du skicka in ett online-garantianspråk på musictribe.com INNAN du returnerar produkten.

**3. Strömanslutningar.** Innan du ansluter enheten till ett eluttag, se till att du använder rätt nätspanning för just din modell. Felaktiga säkringar måste bytas ut mot säkringar av samma typ och märkning utan undantag.

## FEDERAL COMMUNICATIONS COMMISSION COMPLIANCE INFORMATION

### Behringer

PK112A/PK115A

Responsible Party Name: **Music Tribe Commercial NV Inc.**

Address: **122 E. 42nd St.1,  
8th Floor NY, NY 10168,  
United States**

Email Address: **legal@musictribe.com**

FCC ID: **QWHPK11XA**

PK112A/PK115A

This equipment has been tested and found to comply with the limits for a Class B digital device, pursuant to part 15 of the FCC Rules. These limits are designed to provide reasonable protection against harmful interference in a residential installation. This equipment generates, uses and can radiate radio frequency energy and, if not installed and used in accordance with the instructions, may cause harmful interference to radio communications. However, there is no guarantee that interference will not occur in a particular installation. If this equipment does cause harmful interference to radio or television reception, which can be determined by turning the equipment off and on, the user is encouraged to try to correct the interference by one or more of the following measures:

- Reorient or relocate the receiving antenna.
- Increase the separation between the equipment and receiver.
- Connect the equipment into an outlet on a circuit different from that to which the receiver is connected.
- Consult the dealer or an experienced radio/TV technician for help.

This device complies with Part 15 of the FCC Rules. Operation is subject to the following two conditions:

- (1) This device may not cause harmful interference, and
- (2) This device must accept any interference received, including interference that may cause undesired operation.

#### Important information:

Changes or modifications to the equipment not expressly approved by Music Tribe can void the user's authority to use the equipment.

#### Caution!

The manufacturer is not responsible for any radio or TV interference caused by unauthorized modification to this equipment. Such modifications could void the user authority to operate the equipment.

#### FCC RF Radiation Exposure Statement:

1. This Transmitter must not be co-located or operating in conjunction with any other antenna or transmitter.
2. This equipment complies with FCC RF radiation exposure limits set forth for an uncontrolled environment. This equipment should be installed and operated with minimum distance of 20 centimeters between the radiator and your body.



Hereby, Music Tribe declares that this product is in compliance with Directive 2014/53/EU, Directive 2014/30/EU, Directive 2014/35/EU, Directive 2011/65/EU and Amendment 2015/863/EU, Directive 2012/19/EU, Regulation 519/2012 REACH SVHC and Directive 1907/2006/EC.

Full text of EU DoC is available at <https://community.musictribe.com/>

EU Representative: Music Tribe Brands DK A/S  
Address: Gammel Strand 44, DK-1202 København K, Denmark

UK Representative: Music Tribe Brands UK Ltd.  
Address: 8th Floor, 20 Farringdon Street London EC4A 4AB, United Kingdom



Por la presente, Music Tribe declara que este producto cumple con lo indicado en la Directiva 2014/53/EU, Directiva 2014/30/EU, Directiva 2014/35/EU, Directiva 2011/65/EU enmendada por la 2015/863/EU, Directiva 2012/19/EU, Regulación 519/2012 REACH SVHC y Directiva 1907/2006/EC.

Full text of EU DoC is available at <https://community.musictribe.com/>

EU Representative: Music Tribe Brands DK A/S  
Address: Gammel Strand 44, DK-1202 København K, Denmark

Representante para Reino Unido: Music Tribe Brands UK Ltd.  
Dirección: 8ª planta, 20 Farringdon Street, Londres EC4A 4AB, Reino Unido



Par la présente, Music Tribe déclare que ce produit est conforme à la Directive 2014/53/EU, à la Directive 2014/30/EU, à la Directive 2014/35/EU, à la Directive 2011/65/EU et à l'Amendement 2015/863/EU, à la Directive 2012/19/EU, à la Règlementation 519/2012 REACH SVHC et à la Directive 1907/2006/EC.

El texto completo de la Declaración de conformidad de la UE está disponible en <https://community.musictribe.com/>

Representante de la UE: Music Tribe Brands DK A / S  
Dirección: Gammel Strand 44, DK-1202 København K, Dinamarca

Représentant pour le Royaume-Uni: Music Tribe Brands UK Ltd.  
Adresse: 8e étage, 20 Farringdon Street, Londres EC4A 4AB, Royaume-Uni



Hiermit erklärt Music Tribe, dass dieses Produkt mit der Richtlinie 2014/53/EU, der Richtlinie 2014/30/EU, der Richtlinie 2014/35/EU, der Richtlinie 2011/65/EU und der Änderung 2015/863/EU, der Richtlinie 2012/19/EU, der Verordnung 519/2012 REACH SVHC und der Richtlinie 1907/2006/EG übereinstimmt.

Der vollständige Text der EU DoC ist unter <https://community.musictribe.com/> verfügbar.

EU-Vertreter: Music Tribe Brands DK A/S  
Adresse: Gammel Strand 44, DK-1202 København K, Dänemark

UK-Vertreter: Music Tribe Brands UK Ltd.  
Anschrift: 8. Stock, 20 Farringdon Street, London EC4A 4AB, Vereinigtes Königreich



A Music Tribe declara por meio deste documento que seu produto cumpre a Diretiva 2014/53/UE, Diretiva 2014/30/UE, Diretiva 2014/35/UE, Diretiva 2011/65/UE e Emenda 2015/863/UE, Diretiva 2012/19/UE, Regulamento 519/2012 REACH SVHC e Diretiva 1907/2006/EC.

O texto completo do DoC da UE está disponível em <https://community.musictribe.com/>

Representante da UE: Music Tribe Brands DK A/S  
Endereço: Gammel Strand 44, DK-1202 København K, Dinamarca

Representante do Reino Unido: Music Tribe Brands UK Ltd.  
Endereço: 8º andar, 20 Farringdon Street, Londres EC4A 4AB, Reino Unido



Con la presente Music Tribe dichiara che questo prodotto è conforme alla Direttiva 2014/53/UE, alla Direttiva 2014/30/UE, alla Direttiva 2014/35/UE, alla Direttiva 2011/65/UE e all'Emendamento 2015/863/UE, alla Direttiva 2012/19/UE, al Regolamento 519/2012 REACH SVHC e alla Direttiva 1907/2006/CE.

Il testo completo dell'EU DoC è disponibile su <https://community.musictribe.com/>

Rappresentante UE: Music Tribe Brands DK A/S  
Indirizzo: Gammel Strand 44, DK-1202 København K, Danimarca

Rappresentante UK: Music Tribe Brands UK Ltd.  
Indirizzo: 8º piano, 20 Farringdon Street, Londra EC4A 4AB, Regno Unito



Hierbij verklaart Music Tribe dat dit product in overeenstemming is met Richtlijn 2014/53/EU, Richtlijn 2014/30/EU, Richtlijn 2014/35/EU, Richtlijn 2011/65/EU en Amendement 2015/863/EU, Richtlijn 2012/19/EU, Verordening 519/2012 REACH SVHC en Richtlijn 1907/2006/EG.

De volledige tekst van de EU DoC is beschikbaar op <https://community.musictribe.com/>

EU-vertegenwoordiger: Music Tribe Brands DK A/S  
Adres: Gammel Strand 44, DK-1202 København K, Denemarken

VK vertegenwoordiging: Music Tribe Brands UK Ltd.  
Adres: 8e verdieping, 20 Farringdon Street, Londen EC4A 4AB, Verenigd Koninkrijk



Music Tribe intygar härmed att denna produkt överensstämmer med direktiv 2014/53/EU, direktiv 2014/30/EU, direktiv 2014/35/EU, direktiv 2011/65/EU och ändring 2015/863/EU, direktiv 2012/19/EU, förordning 519/2012 REACH SVHC och direktiv 1907/2006/EG.

Fullständig text för EU DoC finns på <https://community.musictribe.com/>

EU -representant: Music Tribe Brands DK A/S  
Adress: Gammel Strand 44, DK-1202 København K, Danmark

Representant i Storbritannien: Music Tribe Brands UK Ltd.  
Adress: 8:e våningen, 20 Farringdon Street, London EC4A 4AB, Storbritannien



Music Tribe niniejszym deklaruje, że ten produkt jest zgodny z Dyrektywą 2014/53/EU, Dyrektywą 2014/30/EU, Dyrektywą 2014/35/EU, Dyrektywą 2011/65/EU oraz Poprawką 2015/863/EU, Dyrektywą 2012/19/EU, Regulacją 519/2012 REACH SVHC oraz Dyrektywą 1907/2006/EC.

Pełny tekst deklaracji zgodności UE jest dostępny pod adresem <https://community.musictribe.com/>

Przedstawiciel UE: Music Tribe Brands DK A/S  
Adres: Gammel Strand 44, DK-1202 København K, Dania

Przedstawiciel w Wielkiej Brytanii: Music Tribe Brands UK Ltd.  
Adres: 8. piętro, 20 Farringdon Street, Londyn EC4A 4AB, Wielka Brytania

EN

ES

FR

DE

PT

IT

NL

SE

PL

We Hear You